

# DIANA®

## ACTION

# *stormrider*



**EN**

Instructions for Use

2 - 12

**FR**

Instructions d'Utilisation

26 - 36

**DE**

Gebrauchsanleitung

14 - 24

**ES**

Instrucciones de Uso

38 - 48

Version 03/2019

# INTRODUCTION



## DESCRIPTION



## SAFETY INSTRUCTIONS



## TECHNICAL DATA



## HANDLING & OPERATION



## CARE & MAINTENANCE



## TROUBLESHOOTING



## DESCRIPTION

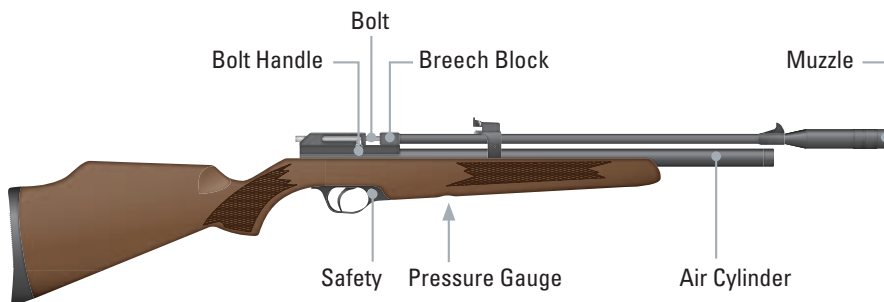
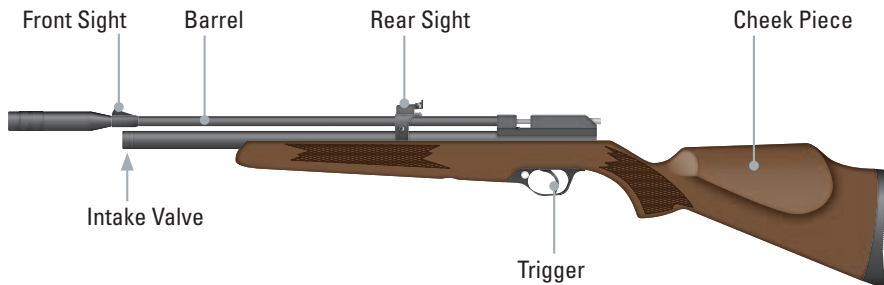

### **WARNING**

EYE PROTECTION IS REQUIRED! WEAR APPROPRIATE SAFETY GLASSES (SHOOTING GLASSES)!



### **WARNING**

FAILURE TO FOLLOW THE INSTRUCTIONS AND RECOMMENDATIONS IN THIS MANUAL MAY RESULT IN SEVERE BODILY INJURY (INCLUDING FACE INJURY, EYE INJURY, EAR INJURY, BLINDNESS, DEAFNESS) AND EVEN DEATH.

EN

DE

FR

ES



# SAFETY INSTRUCTIONS

## **WARNING**

NOT A TOY. ADULT SUPERVISION REQUIRED. MISUSE, ABUSE OR NEGLIGENT USE MAY CAUSE SERIOUS INJURY OR DEATH. MAY BE DANGEROUS UP TO 620 YARDS (675 METERS).

This air rifle is not a toy. Treat it with the same respect you would give a firearm subject to licensing. Always handle it as if it is loaded and ready to shoot. Always carefully follow the safety instructions found in this Manual and keep it in a safe place for future reference.

- The air rifle described in this Manual is a high-powered gun recommended for use by those 18 years of age or older. Be sure to closely read all safety instructions and other information in this Manual before using the air rifle. The purchaser and user of this air rifle must conform to all national, regional and local laws and regulations governing the acquisition of ownership, possession and use of airguns.
- Do not brandish or display the air rifle in public. This may confuse people and may be a crime. Police and others may think this air rifle is a firearm subject to licensing.
- Do not change the coloration and markings to make the air rifle look more like a full-fledged firearm. That is dangerous and may be a crime.
- Airguns differ in design, function and handling, so you are never ready to shoot a gun until you are thoroughly familiar with it. Therefore, please read this Manual carefully before using the air rifle described in it.
- You and any others with or near you **MUST** always wear appropriate safety glasses (shooting glasses) to protect your eyes. If any of you wear vision correcting glasses, contact lenses, or sunglasses, these must be certified for impact resistance by the manufacturer; otherwise, always wear appropriate safety glasses (shooting glasses) over your vision correcting glasses, contact lenses, or sunglasses, as the case may be.
- Always aim in a **SAFE DIRECTION**. Always keep the muzzle of the air rifle pointed in a **SAFE DIRECTION**.
- Always keep your finger off the trigger and out of the trigger guard until you are ready to shoot.
- Never point the air rifle at anything you do not intend to shoot.
- Never point the air rifle at people or animals.
- Always treat the air rifle as though it is loaded and with the same respect you would give a firearm subject to licensing.
- Never look down the barrel of the air rifle.
- Always keep the air rifle uncocked and unloaded with Safety "ON" until you are ready to shoot.
- Always check to see if the air rifle is uncocked and unloaded with safety "ON" when getting it from another person or from storage.



- Never leave a loaded air rifle unattended.
- Use only the proper size and type of projectile as it is marked on the air rifle.
- Never reuse ammunition.
- Do not shoot at hard surfaces or at the surface of water. The projectile may bounce off or ricochet and hit a person or an animal, or hit an object that you had not intended to hit.
- Do not shoot at fragile objects such as windows.
- Place the backstop in a location that will be safe should the backstop fail.
- Check the backstop for wear before and after each use. All backstops are subject to wear and will eventually fail. Replace the backstop if the surface is worn or damaged or if a ricochet occurs.
- Do not attempt to disassemble or tamper with the air rifle. Unauthorized repairs or functional modifications may render it unsafe and will void your warranty. Repairs must only be made by qualified personnel.
- Before you store or transport the air rifle, make sure it is unloaded and uncocked, with safety "ON".
- Always store the air rifle in a secure location out of the reach of unauthorized persons and separate from ammunition.
- Only persons who are thoroughly familiar with the air rifle's function and proper use and who are duly authorized by law may handle the air rifle.
- Always wear appropriate safety glasses (shooting glasses) when shooting or performing maintenance on the air rifle.
- Only shoot where permitted by law.
- Never use alcoholic beverages, drugs or other potentially mind and perception-altering substances before or during shooting sessions.
- Remember to perform inspection and maintenance of the air rifle at regular intervals.
- If the air rifle has been dropped, make sure that its function has not been affected.
- Lead pellets are toxic to humans and animals. Therefore, do not eat, drink or touch your own or someone else's mouth, eyes or nose when handling lead pellets. Do not inhale the dust of lead pellets and do not put them in your mouth. Be sure to wash your hands after handling lead pellets.



# TECHNICAL DATA

## TECHNICAL DATA

	cal. 4.5 mm (.177)	cal. 5.5 mm (.22)
System / Power Source	PCP (pre-charged pneumatic)	PCP (pre-charged pneumatic)
Caliber	cal. 4.5 mm / .177 pellets	cal. 5.5 mm / .22 pellets
Magazine	9 pellets	7 pellets
Air Capacity	100 ml • 100 cc	100 ml • 100 cc
Max Shots per Fill	40	30
Max Fill Pressure	200 bar • 20 MPa • 2,900 PSI	200 bar • 20 MPa • 2,900 PSI
max. Energy <sup>1</sup>	30 joules	40 joules
max. Velocity <sup>1</sup>	320 m/s • 1,050 fps	290 m/s • 950 fps
Rear Sight	adjustable	adjustable
Safety	manual	manual
Weight	2,300 g • 5.1 lbs	2,300 g • 5.1 lbs
Total Length	980 mm • 38.5"	980 mm • 38.5"
Barrel Length	490 mm • 19"	490 mm • 19"
Danger Distance	620 m (675 yds)	620 m (675 yds)

<sup>1</sup> Measured with different lead pellets.



### **WARNING**

NEVER EVER CARRY THE AIR RIFLE WHILE COCKED AND/ OR WHILE LOADED. IT IS BEST TO COCK THE AIR RIFLE ONLY IMMEDIATELY BEFORE SHOOTING.

### **WARNING**

USE ONLY COMPRESSED BREATHING AIR IN THE AIR RIFLE. USE NO OTHER GASES – INCLUDING OXYGEN OR CO<sub>2</sub>, WHICH CAN CAUSE AN EXPLOSION THAT MAY RESULT IN SERIOUS INJURY OR DEATH.



# HANDLING & OPERATION

## FILLING THE COMPRESSED AIR CYLINDER

### CAUTION

- MAKE SURE THE AIR RIFLE IS UNLOADED. POINT THE MUZZLE IN A SAFE DIRECTION. REMOVE THE MAGAZINE OR THE LOADING BASE.
- COCK THE AIR RIFLE BEFORE YOU START THE FILLING PROCESS: PULL THE BOLT HANDLE BACKWARD TO ITS OPEN POSITION UNTIL A CLICK SOUND IS HEARD. CLOSE AND LOCK THE BOLT BY PUSHING THE BOLT HANDLE FORWARD AND DOWN.

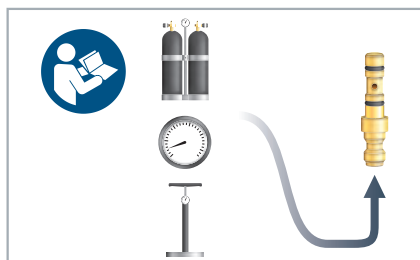

1. Read all instructions about your charging equipment and connect the quick-fill adapter to it. **Please note that your charging equipment must include a pressure gauge (manometer)!**

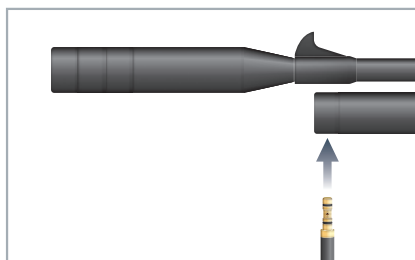

2. Ensure that all components are clean from dirt. Insert the quick-fill adapter into the intake valve and start filling. If you use a scuba tank, fill **slowly** to prevent heat building.

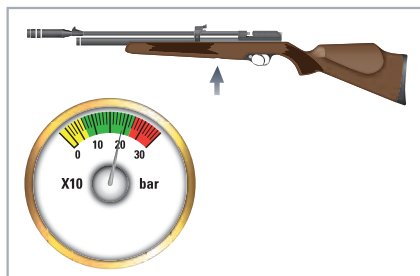

3. Watch the gauge on the air rifle and charging equipment. We recommend to fill the tank with a pressure of 200 bar. **Do not exceed a filling pressure of 200 bar!**

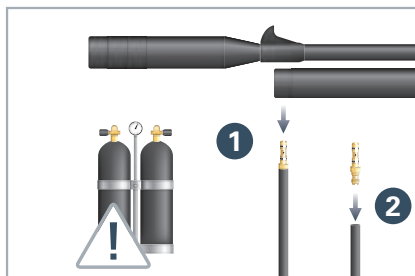

4. **Scuba tank:** BLEED the fill hose COMPLETELY before disconnecting the quick-fill adapter from the air rifle to avoid hose whip and possible injury. Disconnect the quick-fill adapter from the air rifle **1** and the charging equipment **2**. To decock, aim in a safe direction and pull the trigger.

### WARNING

DANGER OF EXPLOSION!

EN

DE

FR

ES



# HANDLING & OPERATION

## WARNING

NEVER POINT THE AIR RIFLE AT ANYTHING YOU DO NOT INTEND TO SHOOT.  
NEVER POINT AN AIR RIFLE AT PEOPLE OR ANIMALS.

## SAFETY



## LOADING (SINGLE-SHOT)

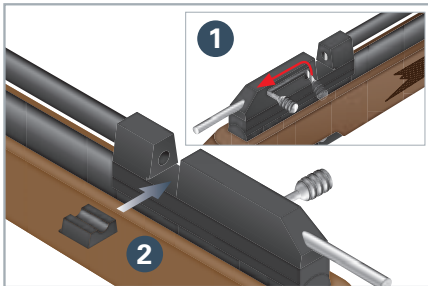

1. Pull the bolt handle backward to its open position **1** until a click sound is heard. Now insert the loading base **2**.

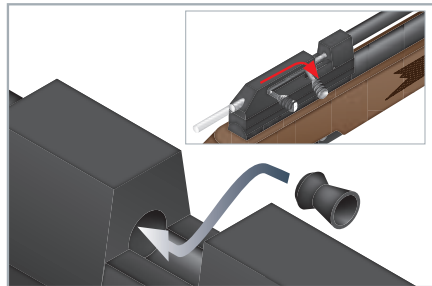

2. Insert a pellet (as shown) flush into the barrel and close and lock the bolt by pushing the bolt handle forward and down. **Do not** fill in more than 1 pellet.

## LOADING THE MAGAZINE (MULTI-SHOT)

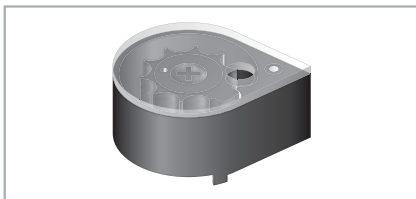

1. Place the Magazine on a flat surface.

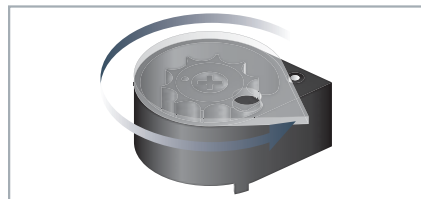

2. Rotate the transparent plate counterclockwise until it stops.



## HANDLING & OPERATION

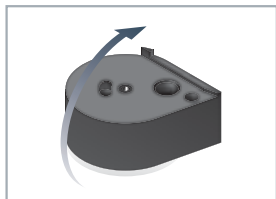

3. Turn the Magazine upside down.

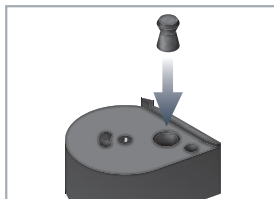

4. Insert one first pellet.

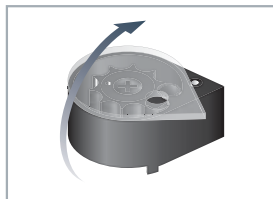

5. Turn the Magazine upside down.

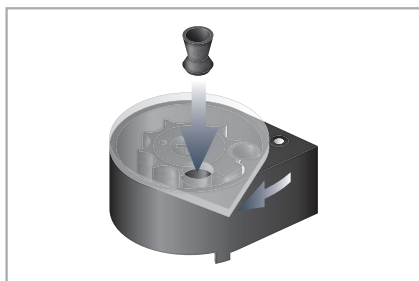

6. Turn the transparent plate clockwise to the next chamber and insert the next pellet.



7. Repeat until all chambers are filled.

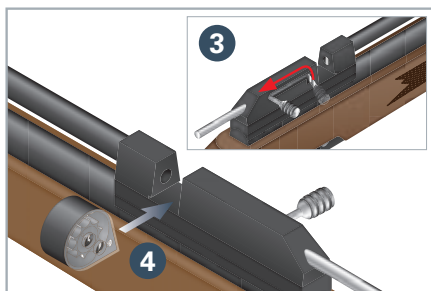

8. Pull the bolt handle backward to its open position **3** until a click sound is heard. Now insert the loaded magazine as shown **4**.

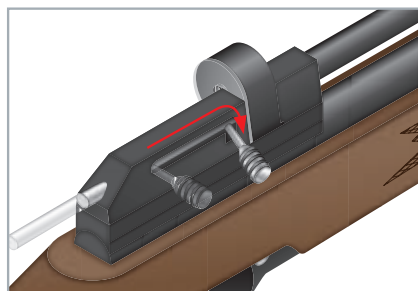

9. Close and lock the bolt by pushing the bolt handle forward and down.

**Do not load more than 1 pellet into the barrel. Immediate shooting after cocking is recommended to prevent loading of 2 pellets into the barrel.**

### CAUTION

ALWAYS STORE THE MAGAZINE UNLOADED (WITHOUT PELLETS) TO PREVENT WEAKENING OF THE MAGAZINE SPRING.

EN

DE

FR

ES



# HANDLING & OPERATION

## SHOOTING

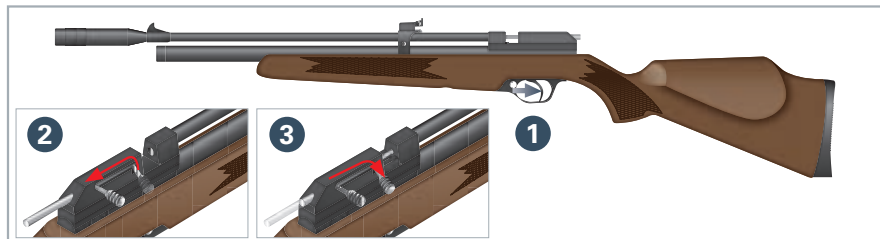

Put the safety "OFF".

To begin shooting, aim at a safe target and pull on the trigger 1.

**Note:** Push the bolt handle a little harder if resistance is felt when closing the bolt back with the magazine.

For further shooting, load and cock the air rifle again. Pull the bolt handle backward 2 until a click sound is heard and push it forward and down 3. Make sure that only one pellet is loaded into the barrel.

## AIMING

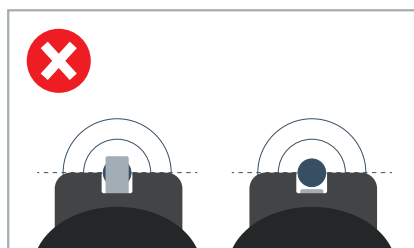
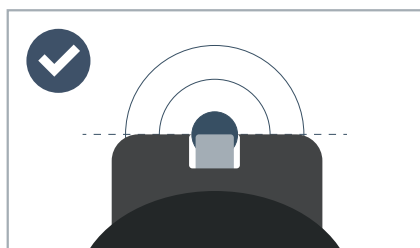

## SIGHT ADJUSTMENT

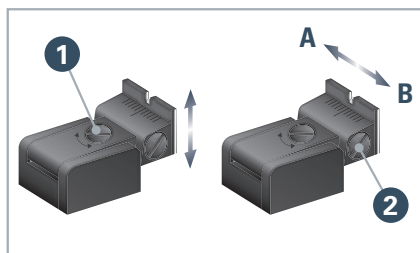

**Elevation adjustment:** If the point of impact is too high: turn screw 1 clockwise. If the point of impact is too low: adjust screw 1 counterclockwise.

**Windage adjustment:** Loosen screw 2. If the point of impact is too far left: adjust rear sight to A. If the point of impact is too far right: adjust to B. Tighten screw 2.



## CARE & MAINTENANCE

### EMPTYING THE COMPRESSED AIR CYLINDER (DEGASSING)

**Note:** This air rifle, like most PCP air rifles, is best stored with some pressure in the air cylinder. This keeps the seals in the air rifle forced against the sealing surface and saves some air for next-time fill or use.

In case you need to depressurize the air rifle, point the unloaded gun in a **SAFE DIRECTION** and repeat cocking and dry-firing until the air cylinder is empty.

EN

DE

FR

ES

### BARREL CLEANING

#### **WARNING**

UNLOAD THE AIR RIFLE BEFORE CLEANING IT.

IF A PELLET DOES NOT FIRE AFTER YOU HAVE COMPLETED THE OPERATION STEPS DESCRIBED IN THIS MANUAL, THE AIR RIFLE MAY BE JAMMED. AN UNFIRED PROJECTILE IN THE BARREL CAN PRESENT A DANGEROUS SITUATION. TO ELIMINATE THE JAMMING, KEEP THE MUZZLE OF THE AIR RIFLE POINTED IN A SAFE DIRECTION AND REPEAT THE OPERATION STEPS, HOWEVER WITHOUT LOADING ANOTHER PELLET. IF A PROJECTILE STILL DOES NOT FIRE, DO THE FOLLOWING:

1. ENGAGE THE SAFETY AND REMOVE THE MAGAZINE OR THE LOADING BASE.
2. CLEAR THE BARREL BY RUNNING A CLEANING ROD THROUGH IT FROM THE MUZZLE END.
3. REPEAT THE OPERATION STEPS.

#### **CAUTION**

- DO NOT FORCE THE ROD INTO THE BARREL AS THIS COULD CAUSE DAMAGE.
- CLEAN THE METAL PARTS ON THE OUTSIDE OF THE RIFLE USING A CLOTH WHICH HAS BEEN SLIGHTLY DAMPENED WITH SOME GUN OIL.
- NEVER ALLOW GUN OIL TO DRIP DIRECTLY INTO THE BARREL.



1. Engage the safety. Attach a piece of cotton fabric to the end of a cleaning rod.



2. Clean the barrel with some gun oil. Insert the rod as shown.



## CARE & MAINTENANCE

### TRIGGER ADJUSTMENT

#### **WARNING**

UNLOAD THE AIR RIFLE BEFORE ADJUSTING THE TRIGGER.

**Note:** Use a hexagon (Allen) key (SW 1.5) to adjust the trigger.

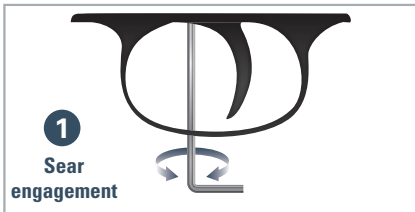
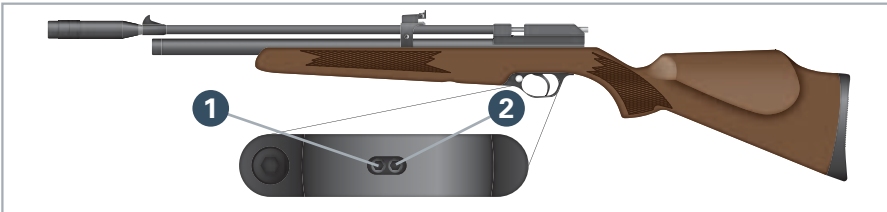

#### **1. Adjustment of sear engagement:**

When the gun is cocked, the sear engages with the sear lever. By turning the screw, you can adjust sear engagement (and thus trigger creep). In order to reduce sear engagement, turn engagement screw **1** clockwise. In order to increase sear engagement, turn engagement screw **1** counterclockwise.



#### **2. Adjusting trigger weight:**

To increase trigger weight: Turn adjustment screw **2** clockwise.  
To reduce trigger weight: Turn adjustment screw **2** counterclockwise.

#### **WARNING**

THIS ADJUSTMENT AFFECTS SEAR ENGAGEMENT. DO NOT OVER-ADJUST, AS THIS MAY CAUSE THE AIRGUN TO FIRE PREMATURELY OR NOT OPERATE CORRECTLY AND MAKE THE AIRGUN UNSAFE. ALWAYS CHECK YOUR SETTINGS TO ENSURE CORRECT AND SAFE OPERATION OF THE AIRGUN. ALWAYS ENSURE THAT OPERATION OF THE SAFETY IS UNAFFECTED BY ANY ALTERATIONS YOU MAKE TO THE TRIGGER MECHANISM.





# TROUBLESHOOTING

## CAUTION

PLEASE BE AWARE THAT MAJOR TRIGGER ADJUSTMENTS MAY RESTRICT THE FUNCTIONALITY OF THE AIR RIFLE. IN THIS CASE, THE LEVEL OF TRIGGER ADJUSTMENT MUST BE CORRECTED.

## CAUTION

WARRANTY IS VOID IF THE RIFLE IS DISMANTLED WITHOUT AUTHORIZATION. ALL REPAIRS MUST BE MADE BY AUTHORIZED PERSONNEL.

PROBLEM	SOLUTION
Leakage at the fill adapter when charging	Replace the filler O-ring.
Air coming out from barrel when charging	Cock the gun first, then charge OR change exhaust valve.
Leakage at intake valve after charging	Replace intake valve O-ring.
Leakage at exhaust valve and air cylinder valve	Replace both O-rings.
Leakage at pressure gauge when charging	Replace pressure gauge O-ring.
Bolt handle cannot be turned to the end	Bolt screws have become loose and need to be re-tightened.
Shot grouping has lost accuracy and precision	Barrel fixing screws have become loose and need to be re-tightened.
Leakage at breech while shooting	Change breech O-ring.
Feeling heavy to pull the bolt handle	Dismantle breech, clean around bolt probe and add lubricating oil on bolt probe.
The gun fires prematurely.	Increase sear engagement.
The trigger cannot be pulled.	Reduce trigger weight or sear engagement.

The information provided in this Manual is subject to change without notice. Please check our website [www.diana-airguns.de](http://www.diana-airguns.de) for the latest downloadable version of the Manual, and learn further interesting facts about DIANA and your model.

EN

DE

FR

ES

# EINLEITUNG



**BENENNUNG**



**SICHERHEITSHINWEISE**



**TECHNISCHE DATEN**



**HANDHABUNG UND BEDIENUNG**



**PFLEGE UND INSTANDHALTUNG**



**PROBLEMLÖSUNGEN**



# BENENNUNG

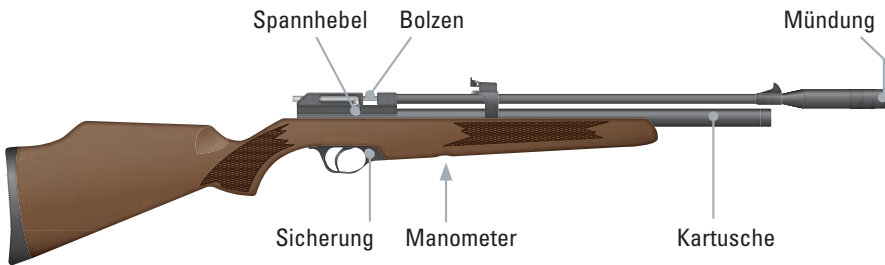
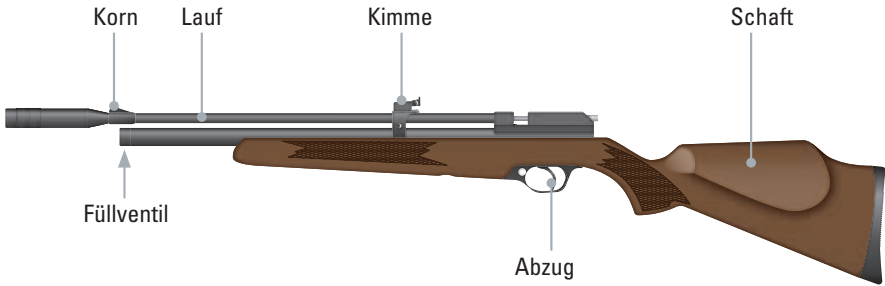

## **WARNUNG**

EIN AUGENSCHUTZ IST ERFORDERLICH! TRAGEN SIE EINE GEEIGNETE SICHERHEITSBRILLE (SCHIESSBRILLE)!



## **WARNUNG**

DIE NICHEINHALTUNG DER ANWEISUNGEN UND EMPFEHLUNGEN DIESES HANDBUCHS KANN ZU SCHWERER KÖRPERVERLETZUNG (U.A. GESICHTS-, AUGEN-, OHRVERLETZUNGEN, BLINDHEIT, GEHÖRLOSIGKEIT) SOWIE ZUM TOD FÜHREN.

EN

DE

FR

ES



# SICHERHEITSHINWEISE

## **WARNUNG**

KEIN SPIELZEUG. BEAUFSICHTIGUNG DURCH EINEN ERWACHSENEN ERFORDERLICH. MISSBRAUCH ODER FAHRLÄSSIGKEIT KÖNNEN ZU ERNSTHAFTEN VERLETZUNGEN ODER ZUM TOD FÜHREN. KANN BIS ZU EINER ENTFERNUNG VON 620 METERN (675 YARD) GEFÄHRLICH SEIN.

Dieses Luftgewehr ist kein Spielzeug. Behandeln Sie es mit dem gleichen Respekt, den Sie einer erlaubnispflichtigen Waffe entgegenbringen würden. Befolgen Sie die in diesem Handbuch gegebenen Sicherheitsanweisungen stets genau und bewahren Sie das Handbuch an einem sicheren Ort auf.

- Das in dieser Bedienungsanleitung beschriebene Luftgewehr ist eine leistungsstarke Waffe, die ausschließlich von Personen mit einem Lebensalter von mindestens 18 Jahren verwendet werden sollte. Lesen Sie vor Verwendung des Luftgewehrs alle in dieser Bedienungsanleitung gegebenen Sicherheitshinweise und sonstigen Informationen vollständig und genau durch. Der Käufer und der Benutzer des Luftgewehrs müssen alle national, regional und lokal geltenden Gesetze und sonstigen Vorschriften über Eigentumserwerb, Besitz und Verwendung von Druckluftwaffen einhalten.
- Führen Sie das Luftgewehr nicht in der Öffentlichkeit. Ein solches Verhalten könnte andere täuschen und eine Straftat darstellen. Die Polizei und auch andere Personen könnten den Eindruck gewinnen, dass es sich bei dem Luftgewehr um eine erlaubnispflichtige Waffe handelt.
- Behandeln Sie das Luftgewehr immer so, als ob es geladen und schussbereit wäre.
- Die Farbgebung und Markierungen des Luftgewehrs dürfen nicht verändert werden, sodass sie denen einer erlaubnispflichtigen Waffe stärker ähneln. Die Vornahme solcher Änderungen birgt Gefahren und kann eine Straftat darstellen.
- Druckluftwaffen unterscheiden sich in ihrer Konstruktion, Funktionsweise und Handhabung. Schießen Sie mit einer Waffe erst dann, wenn sie sich mit ihr vertraut gemacht haben. Lesen Sie das vorliegende Handbuch vor Benutzung des in ihm beschriebenen Luftgewehrs daher sorgfältig durch.
- Sie und alle anderen Personen in Ihrer Umgebung **MÜSSEN** zum Schutze der Augen immer geeignete Sicherheitsbrillen (Schießbrillen) tragen. Trägt jemand von Ihnen optisch korrigierende Augengläser, Kontaktlinsen oder eine Sonnenbrille, so müssen diese vom Hersteller jeweils auf Schlagfestigkeit geprüft worden sein; tragen Sie andernfalls stets eine geeignete Sicherheitsbrille (Schießbrille) über den optisch korrigierenden Augengläsern, Kontaktlinsen bzw. der Sonnenbrille.
- Zielen Sie immer in eine **SICHERE RICHTUNG**. Halten Sie die Mündung des Luftgewehrs stets in eine sichere Richtung.
- Nehmen Sie Ihren Finger immer weg vom Abzug und Abzugsbügel, solange Sie nicht schussbereit sind.
- Zielen Sie mit dem Luftgewehr niemals auf Gegenstände, die Sie nicht treffen wollen.
- Zielen Sie mit dem Luftgewehr niemals auf Menschen oder Tiere.

- Schauen Sie nie in den Lauf des Luftgewehrs.
- Lassen Sie Ihr Luftgewehr solange gesichert, ungespannt und ungeladen, bis Sie zum Schießen bereit sind.
- Prüfen Sie immer, ob das Luftgewehr gesichert, ungespannt und ungeladen ist, wenn Sie es von einer anderen Person entgegennehmen oder sie aus dem Lagerplatz holen.
- Lassen Sie das geladene Luftgewehr niemals unbeaufsichtigt.
- Verwenden Sie nur die richtige Projektilgröße und den richtigen Projektilyp, die auf dem Luftgewehr angegeben sind.
- Munition darf nicht wiederverwendet werden.
- Schießen Sie nicht auf harte Oberflächen oder auf Wasseroberflächen. Das Projektil könnte springen und abprallen und dann unbeabsichtigt eine Person, ein Tier oder auch einen Gegenstand treffen, den Sie nicht treffen wollten.
- Schießen Sie nicht auf zerbrechliche Gegenstände wie z. B. Fenster.
- Platzieren Sie den Kugelfang an einem sicheren Ort, für den Fall, dass er nicht funktionieren sollte. Ihr Kugelfang sollte vor und nach jedem Gebrauch auf Beschädigungen geprüft werden. Alle Kugelfänge verschleifen mit der Zeit und versagen dann letztendlich. Ersetzen Sie den Kugelfang, wenn die Oberfläche abgenutzt oder beschädigt ist oder wenn ein Querschläger auftritt.
- Versuchen Sie nicht, das Luftgewehr zu zerlegen oder zu manipulieren. Unzulässige Reparaturen oder Änderungen jeglicher Art an den Funktionsteilen des Luftgewehrs können es unsicher machen und die Garantie erlischt. Reparaturen sind ausschließlich von qualifiziertem Personal durchzuführen.
- Vor dem Lagern oder dem Transport des Luftgewehrs muss das Gewehr immer ungespannt, ungeladen und gesichert sein.
- Bewahren Sie das Luftgewehr immer an einem sicheren Ort auf, unzugänglich für nicht autorisierte Personen und getrennt von der Munition.
- Nur Personen, die genauestens mit den Funktionen des Luftgewehrs und seiner ordnungsgemäßen Verwendung vertraut und gesetzlich dazu befugt sind, dürfen mit ihm umgehen.
- Tragen Sie beim Schießen oder bei der Wartung des Luftgewehrs immer eine geeignete Sicherheitsbrille (Schießbrille).
- Schießen Sie nur dort, wo es gesetzlich zulässig ist.
- Nehmen Sie weder vor noch während des Schießens alkoholische Getränke, Medikamente oder sonstige potenziell bewusstseins- oder wahrnehmungsverändernde Substanzen zu sich.
- Überprüfen und warten Sie das Luftgewehr in regelmäßigen Abständen.
- Ist das Luftgewehr heruntergefallen, so vergewissern Sie sich, dass es in seiner Funktion dadurch nicht beeinträchtigt wurde.
- Blei-Diabolos sind gesundheitsschädlich für Mensch und Tier. Essen und trinken Sie daher nicht, wenn Sie mit Blei-Diabolos umgehen, und berühren Sie dabei auch nicht Mund, Augen oder Nase. Atmen Sie den Staub von Blei-Diabolos nicht ein, und nehmen Sie Diabolos nicht in den Mund. Waschen Sie nach dem Umgang mit Diabolos stets Ihre Hände.



# TECHNISCHE DATEN

## TECHNISCHE DATEN

	cal 4,5 mm (.177)	cal 5,5 mm (.22)
System	PCP Pressluft	PCP Pressluft
Kaliber	cal. 4.5 mm / .177 Diabolos	cal. 5.5 mm / .22 Diabolos
Magazin	9 Diabolos	7 Diabolos
Tank-Volumen	100 ml • 100 cc	100 ml • 100 cc
Max. Schüsse pro Füllung	40	30
Max. Fülldruck	200 bar • 20 MPa • 2.900 PSI	200 bar • 20 MPa • 2.900 PSI
max. Energie <sup>1</sup>	7,5 Joule	7,5 Joule
max. Geschwindigkeit <sup>1</sup>	320 m/s • 1050 fps	290 m/s • 950 fps
Kimme	einstellbar	einstellbar
Sicherung	manuell	manuell
Gewicht	2.300 g • 5.1 lbs	2.300 g • 5.1 lbs
Länge	980 mm • 38,5"	980 mm • 38,5"
Lauflänge	490 mm • 19"	490 mm • 19"
Gefahrendistanz	620 m (675 yds)	620 m (675 yds)

<sup>1</sup>Gemessen mit verschiedenen Blei-Diabolos.



### WARNUNG

FÜHREN SIE DAS LUFTGEWEHR NIEMALS MIT SICH, WENN ES GESPANNT UND/ODER GELADEN IST. AM BESTEN IST ES, DAS GEWEHR NUR DIREKT VOR DEM SCHIESSEN ZU SPANNEN.



### WARNUNG

VERWENDEN SIE AUSSCHLIESSLICH KOMPRIMIERTE ATEMLUFT IN IHREM LUFTGEWEHR. VERWENDEN SIE NIEMALS ANDERE GASE, AUCH NICHT REINEN SAUERSTOFF ODER CO<sub>2</sub>. DIESE GASE KÖNNTEN EXPLODIEREN UND SCHLIMME VERLETZUNGEN ODER DEN TOD BEI LEBEWESEN HERBEIFÜHREN.



# HANDHABUNG UND BEDIENUNG

## KARTUSCHE BEFÜLLEN

### ACHTUNG

- STELLEN SIE SICHER, DASS DAS GEWEHR ENTLADEN IST. ENTFERNEN SIE DAS MAGAZIN ODER DIE LADEHILFE.
- SPANNEN SIE DAS LUFTGEWEHR VOR DEM BEFÜLLEN: ZIEHEN SIE DEN SPANNHEBEL HOCH UND BIS ZUM EINRASTEN ZURÜCK. ANSCHLIESSEND SCHIEBEN SIE IHN WIEDER NACH VORNE UND UNTEN.

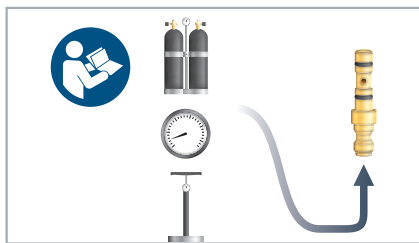

1. Informieren Sie sich umfassend über Handhabung und Ausstattung Ihres Füll-Equipment. **Dieses muss mit einem Manometer ausgestattet sein.** Schließen Sie nun den Quickfill-Adapter an.

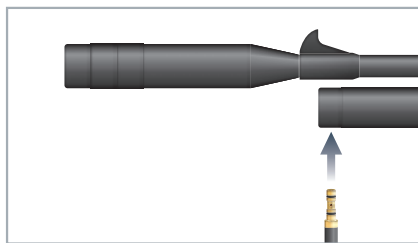

2. Stellen Sie sicher, dass alle Komponenten frei von Schmutz sind. Schieben Sie den Quickfill-Adapter in das Füllventil. Starten Sie das Befüllen. Wenn Sie eine Tauchflasche verwenden, befüllen Sie **langsam**, um eine Hitzebildung zu vermeiden.

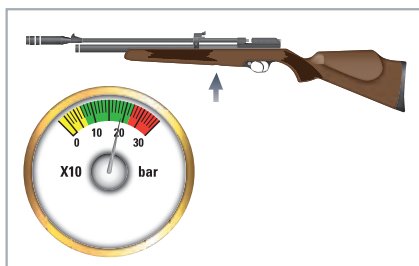

3. Beobachten Sie das Manometer Ihres Gewehrs und Füll-Equipments. Wir empfehlen die Kartusche mit 200 bar zu befüllen. **Füllen Sie niemals mehr als 200 bar in die Kartusche!**

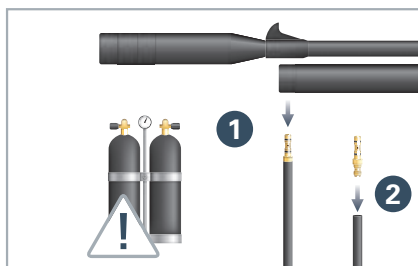

4. **Tauchflaschen:** Lassen Sie den Druck vorsichtig und vollständig aus dem Schlauch entweichen, bevor Sie den Quickfill-Adapter vom Gewehr entfernen. Entfernen Sie den Quickfill-Adapter von Ihrem Gewehr **1** und dem Füll-Equipment **2**. Zum Entspannen, zielen Sie auf ein sicheres Ziel und betätigen den Abzug.

 **WARNUNG**  
EXPLOSIONSGEFAHR!

EN

DE

FR

ES



# HANDHABUNG UND BEDIENUNG



## WARNUNG

ZIELEN SIE MIT DEM LUFTGEWEHR NIEMALS AUF GEGENSTÄNDE, DIE SIE NICHT TREFFEN WOLLEN. ZIELEN SIE MIT DEM LUFTGEWEHR NIEMALS AUF MENSCHEN ODER TIERE.

## SICHERUNG

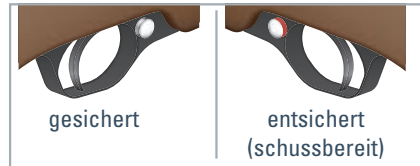
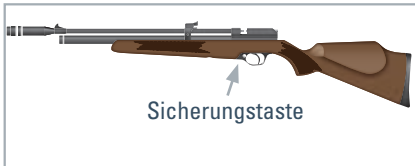

## LADEN (EINZELSCHUSS)

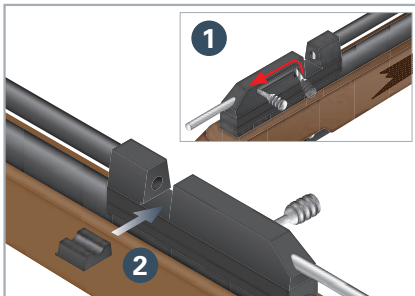

1. Ziehen Sie den Spannhebel hoch und bis zum Einrasten zurück 1. Setzen Sie wie abgebildet die Ladehilfe ein 2.

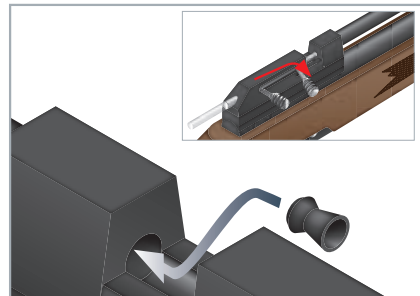

2. Setzen Sie wie abgebildet ein Diabolo bündig in den Lauf und schieben Sie den Spannhebel nach vorne und unten. Laden Sie **nie** mehr als 1 Diabolo in den Lauf.

## MAGAZIN LADEN (MEHRSCHÜSSIG)

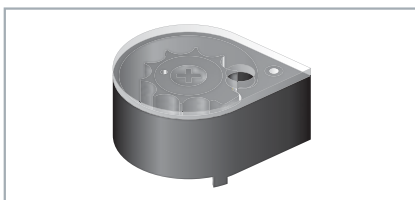

1. Legen Sie das Magazin auf eine ebene Oberfläche.

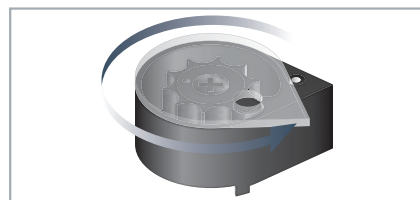

2. Drehen Sie die transparente Platte bis zum Anschlag.





# HANDHABUNG UND BETRIEBUNG

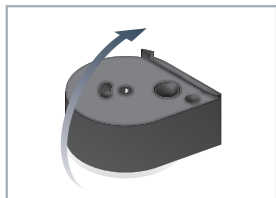

3. Drehen Sie das Magazin um.

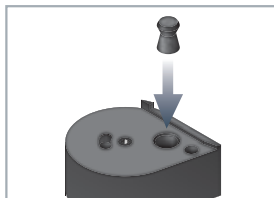

4. Setzen Sie ein Diabolo in die Diabolo-Kammer.

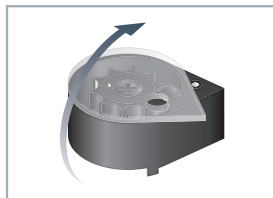

5. Drehen Sie das Magazin um.

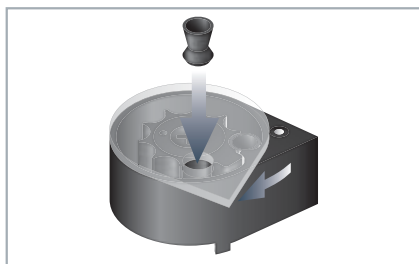

6. Drehen Sie die transparente Platte im Uhrzeigersinn bis die nächste Kammer sichtbar ist und setzen das Diabolo ein.

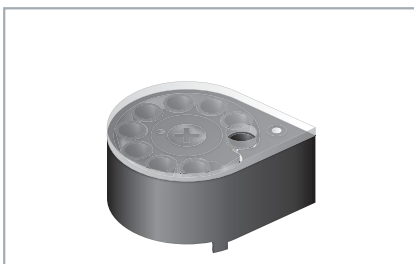

7. Wiederholen Sie den Vorgang, bis alle Kammern gefüllt sind.

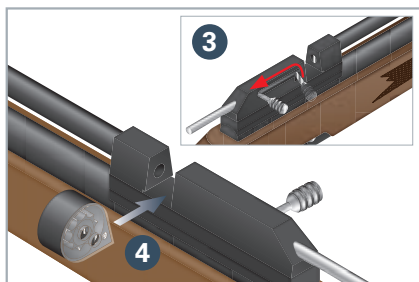

8. Ziehen Sie den Spannhebel hoch und bis zum Einrasten zurück 3. Setzen Sie wie abgebildet das Magazin ein 4.

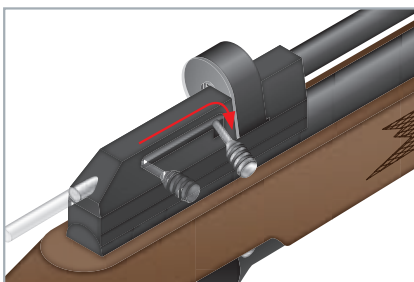

9. Schieben Sie den Spannhebel nach vorne und unten.  
**Laden Sie nie mehr als 1 Diabolo in den Lauf. Es wird empfohlen, nur direkt vor dem Schießen das Diabolo zu laden.**

## ACHTUNG

LAGERN SIE IHR MAGAZIN NUR IM UNGELADEN ZUSTAND, UM EIN ERMÜDEN DER MAGAZINFEDER ZU VERMEIDEN.

EN

DE

FR

ES



# HANDHABUNG UND BEDIENUNG

## SCHIESSEN

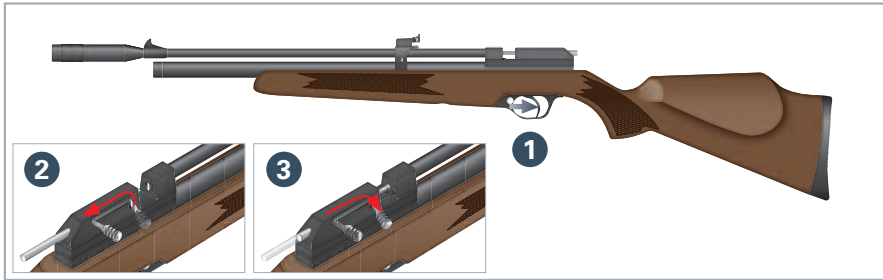

Entsichern Sie das Gewehr. Um zu schießen, zielen Sie auf ein sicheres Ziel und betätigen den Abzug **1**.

**Hinweis:** Beim Magazin ist der Widerstand des Bolzens etwas höher als bei der Ladehilfe.

Für weitere Schüsse laden und spannen Sie das Gewehr erneut. Ziehen Sie den Spannhebel bis zum Einrasten zurück **2** und schieben Sie ihn nach vorne und unten **3**. Versichern Sie sich, dass sich nur ein einziges Diabolo im Lauf befindet.

## ZIELEN

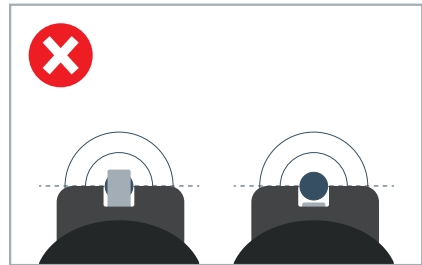
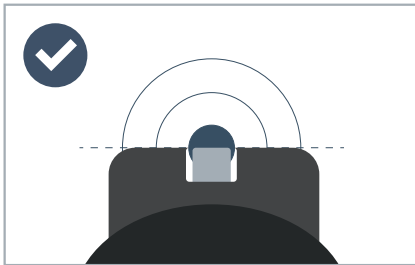

## VISIEREINSTELLUNG

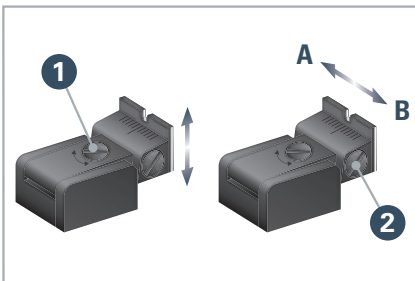

**Höhenverstellung:** Bei Hochschuss: Schraube **1** im Uhrzeigersinn verstellen. Bei Tiefschuss: Schraube **1** gegen den Uhrzeigersinn verstellen.

**Seitenverstellung:** Lösen Sie Schraube **2**. Bei Linksschuss: Kimme nach **A** schieben. Bei Rechtsschuss: Kimme nach **B** schieben. Ziehen Sie Schraube **2** fest.



## KARTUSCHE ENTLEREN

**Hinweis:** Im Idealfall befindet sich immer etwas Druck in der Kartusche, um die Dichtung zu schonen und für den nächsten Füllvorgang vorzubereiten. Sollten Sie wirklich einmal die Kartusche komplett

entleeren müssen, müssen Sie das Gewehr ohne Diabolo mehrfach spannen und abfeuern, bis sich keine Luft mehr in der Kartusche befindet. Halten Sie das Gewehr dazu unbedingt in eine sichere Richtung.

## LAUFREINIGUNG

### **WARNUNG**

ENTLADEN SIE DAS LUFTGEWEHR VOR DER REINIGUNG.

WIRD TROTZ KORREKTER AUSFÜHRUNG DER IN DIESEM HANDBUCH BESCHRIEBENEN BEDIENSCHRITTE KEIN DIABOLO AUS DEM LAUF ABGESCHOSSEN, LIEGT MÖGLICHERWEISE EINE MECHANISCHE VERKLEMMUNG VOR. VERBLEIBEN NICHT ABGESCHOSSENE PROJEKTILE IM LAUF, KANN DIES ZU EINER GEFAHRENSITUATION FÜHREN. HALTEN SIE DAS LUFTGEWEHR ZUR BEHEBUNG DER SCHUSSHEMMUNG IN EINE SICHERE RICHTUNG UND WIEDERHOLEN SIE DIE BEDIENSCHRITTE, OHNE JEDOCH EIN WEITERES DIABOLO ZU LADEN. WIRD DAS PROJEKTIL WEITERHIN NICHT ABGESCHOSSEN, SO VERFAHREN SIE WIE FOLGT:

1. SICHERN SIE DAS LUFTGEWEHR UND ENTFERNEN SIE DAS MAGAZIN ODER DIE LADEHILFE.
2. MACHEN SIE DEN LAUF FREI, INDEM SIE VON DER MÜNDUNGSSEITE AUS EINEN REINIGUNGSSTAB HINDURCHFÜHREN.
3. WIEDERHOLEN SIE DIE BEDIENSCHRITTE.

### **ACHTUNG**

- SCHIEBEN SIE DEN REINIGUNGSSTAB NICHT MIT GEWALT IN DEN LAUF, DA DIES ZU BESCHÄDIGUNGEN FÜHREN KANN.  
PFLEGEN SIE DIE ÄUSSEREN METALLTEILE MIT EINEM LEICHT MIT WAFFENÖL BENETZTEN TUCH
- LASSEN SIE WAFFENÖL NIEMALS DIREKT IN DEN LAUF TROPFEN.



1. Sichern Sie das Gewehr. Befestigen Sie ein Baumwolltuch an einem Reinigungsstab.



2. Schieben Sie den Reinigungsstab wie abgebildet in den Lauf und reinigen Sie ihn mit etwas Waffenöl.

EN

DE

FR

ES



## ABZUGSEINSTELLUNG

### **WARNUNG**

ENTLADEN SIE DAS LUFTGEWEHR VOR DER JUSTIERUNG DES ABZUGS.

**Hinweis:** Verwenden Sie zum Justieren des Abzugs einen Sechskantschlüssel SW 1,5.

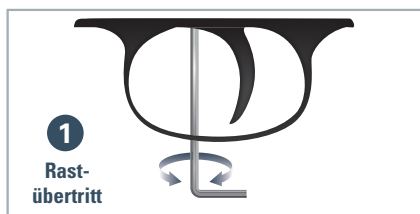
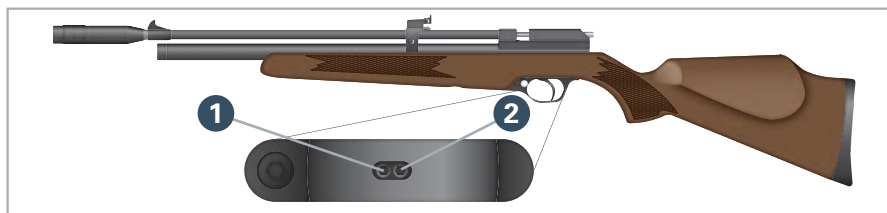

#### **1. Rastübertritt justieren:**

Beim Spannen rastet die Fangklinke in das Raststück ein. Durch Drehen der Schraube kann der Rastübertritt, der maßgeblich ist für das Abzugskriechen justiert werden.

Rastübertritt verringern: Drehen Sie die Rastschraube **1** im Uhrzeigersinn. Rastübertritt vergrößern: Drehen Sie die Rastschraube **1** gegen den Uhrzeigersinn .



#### **2. Abzugsgewicht justieren:**

Abzugsgewicht erhöhen: Drehen Sie die Justierschraube **2** im Uhrzeigersinn. Abzugsgewicht verringern: Drehen Sie die Justierschraube **2** gegen den Uhrzeigersinn

### **WARNUNG**

EINE ZU STARKE EINSTELLUNG DES RASTÜBERTRITTS KANN ZU EINER FEHLFUNKTION FÜHREN. EIN ZU GERINGER RASTÜBERTRITT KANN DAZU FÜHREN, DASS DIE WAFFE OHNE BETÄTIGEN DES ABZUGS NUR DURCH ERSCHÜTTERUNG ODER SPANNEN ABGEFEUERT WIRD. EIN ZU FESTER RASTÜBERTRITT KANN DAZU FÜHREN, DASS DAS BETÄTIGEN DES ABZUGS KEINEN SCHUSS AUSLÖST. ÜBERPRÜFEN SIE IHRE WAFFE UND DIE SICHERUNG DER WAFFE IMMER AUF KORREKTE FUNKTION BEI JEDER JUSTIERUNG DES ABZUGS.



# PROBLEMLÖSUNGEN

## **ACHTUNG**

WENN DIE JUSTIERUNG ZU STARK VERÄNDERT WIRD, KANN DIE FUNKTION DES LUFTGEWEHRS EINGESCHRÄNKT SEIN. IN DIESEM FALL KORRIGIEREN SIE DIE JUSTIERUNG.

## **ACHTUNG**

DIE GARANTIE ERLISCHT, WENN DAS LUFTGEWEHR EIGENMÄCHTIG ZERLEGT WIRD. REPARATUREN SIND AUSSCHLIESSLICH VON QUALIFIZIERTEM PERSONAL DURCHZUFÜHREN.

PROBLEM	LÖSUNG
Leck am Fülladapter beim Füllvorgang	Den O-Ring am Adapter austauschen.
Luft kommt aus dem Lauf während des Füllvorgangs	Spannen Sie die Waffe erst, dann beginnen Sie mit dem Füllvorgang, oder wechseln Sie das Auslassventil.
Leck am Füllventil der Kartusche nach dem Befüllen	Den O-Ring im Füllventil auswechseln.
Leck am Auslassventil und Kartuschenventil	Beide O-Ringe austauschen.
Leck am Manometer beim Füllvorgang	O-Ring am Manometer austauschen.
Der Spannhebel kann am Ende nicht gedreht werden	Die Schrauben am Spannhebel haben sich gelöst und müssen nachgezogen werden.
Die Trefferlage streut plötzlich	Die Schrauben am Lauf haben sich gelöst und müssen nachgezogen werden.
Leck am Laufende	O-Ring am Laufende austauschen.
Schwergängiger Spannhebel	Zerlegen Sie den Verschluss und reinigen und ölen Sie die Bestandteile.
Das Luftgewehr feuert selbsttätig.	Rastübertritt erhöhen.
Der Abzug kann nicht betätigt werden.	Abzugsgewicht oder Rastübertritt verringern.

Die in dieser Bedienungsanleitung enthaltenen Informationen können ohne Ankündigung geändert werden. Eine jeweils aktuelle Version der Bedienungsanleitung finden Sie zum Download auf unserer Internetseite [www.diana-airguns.de](http://www.diana-airguns.de). Dort erfahren Sie auch noch mehr Wissenswertes über DIANA und Ihr Modell.

EN

DE

FR

ES

# INTRODUCTION



**DESCRIPTION**



**CONSIGNES DE SÉCURITÉ**



**DONNÉES TECHNIQUES**



**MANIEMENT ET UTILISATION**



**SOIN ET ENTRETIEN**



**DÉPANNAGE**



## DESCRIPTION

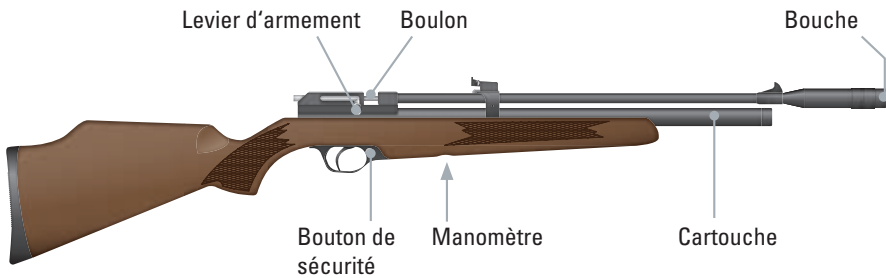
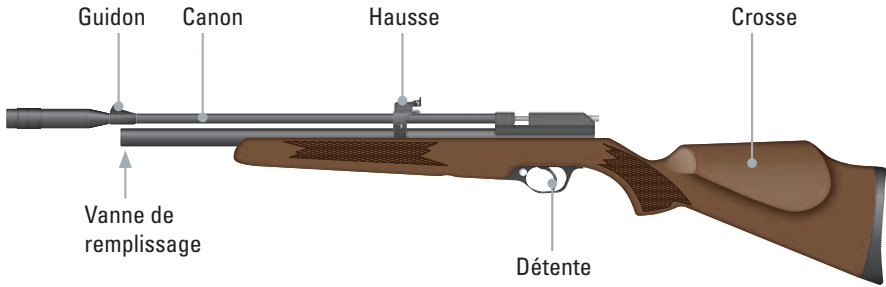

### **AVERTISSEMENT**

UNE PROTECTION DES YEUX EST NÉCESSAIRE ! PORTEZ DES LUNETTES DE SÉCURITÉ APPROPRIÉES (LUNETTES DE TIR) !



### **AVERTISSEMENT**

LE NON-RESPECT DES CONSIGNES ET RECOMMANDATIONS INSCRITES DANS CETTE NOTICE PEUT ENTRAÎNER DES BLESSURES CORPORELLES GRAVES (TELLES QUE DES BLESSURES AU VISAGE, AUX YEUX, AUX OREILLES, LA CÉCITÉ, LA SURDITÉ), VOIRE LA MORT.

EN

DE

FR

ES



# CONSIGNES DE SÉCURITÉ



## AVERTISSEMENT

PAS UN JOUET. SURVEILLANCE D'UN ADULTE OBLIGATOIRE. UNE UTILISATION INCORRECTE, ABUSIVE OU NÉGLIGENTE PEUT PROVOQUER DES BLESSURES GRAVES VOIRE LA MORT. PEUT PRÉSENTER UN DANGER DANS UN RAYON DE 620 MÈTRES (675 YARDS).

La carabine à air comprimé n'est pas un jouet. Elle est à manipuler avec le même respect que vous accorderiez à n'importe quelle arme à feu soumise à un permis. Manipulez toujours la carabine comme si elle était chargée et prête au tir. Suivez toujours les consignes de sécurité qui figurent dans cette notice et conservez-la dans un endroit sûr pour consultation ultérieure.

- La carabine à air comprimé décrite dans cette notice est une arme performante qui ne devrait pas être utilisée que par des personnes âgées de 18 ans ou plus. Lisez attentivement toutes les consignes de sécurité et toutes les autres informations de cette notice avant d'utiliser la carabine. L'acheteur et l'utilisateur de la carabine doivent se conformer à toutes les lois et tous les règlements nationaux, régionaux et locaux en vigueur concernant l'acquisition de la propriété, la possession et l'utilisation d'armes à air.
- Ne portez pas la carabine à air comprimé en public. Les gens peuvent se méprendre et cela peut être un crime. Les policiers et d'autres personnes peuvent penser que c'est une arme à feu soumise à une licence.
- Ne changez ni la couleur de la carabine ni son marquage pour la faire ressembler à une véritable arme à feu. De telles altérations représentent un danger et peuvent être un crime.
- Les armes à air comprimé se distinguent entre elles tant par leur design que par leur fonctionnement et manipulation. Pour cette raison, vous ne pouvez jamais utiliser une arme qu'après vous avoir dûment familiarisé avec elle. Assurez-vous donc de lire attentivement cette notice avant d'utiliser la carabine à air comprimé qui y est décrite.
- Vous et toutes les personnes dans votre entourage DEVEZ toujours porter des lunettes de sécurité appropriées (lunettes de tir). Si quelqu'un de vous porte des lunettes de correction visuelle, des lentilles de contact ou des lunettes de soleil, la résistance aux chocs de celles-ci doit avoir été vérifiée par le fabricant; sinon, couvrez les lunettes de correction visuelle, des lentilles de contact ou des lunettes de soleil soigneusement par des lunettes de sécurité appropriées (lunettes de tir).
- Toujours viser dans une DIRECTION SÛRE et pointer le canon de la carabine dans une direction sûre.
- Ne touchez pas la détente ni le pontet avec vos doigts avant d'être prêt à tirer.
- Ne visez jamais des objets sur lesquels vous n'avez pas l'intention de tirer.
- Ne visez jamais avec la carabine à air comprimé sur des personnes ou des animaux.
- Manipulez toujours la carabine comme si elle était chargée et traitez-la avec le même respect que vous accorderiez à n'importe quelle arme à feu soumise à un permis.
- Ne regardez jamais dans le canon de la carabine à air comprimé.



- Ne chargez la carabine et n'enlevez sa sûreté (ne quittez la position de « Safety ON ») que lorsque vous êtes prêt à tirer.
- Vérifiez toujours que la carabine est désarmée (sécurisée en mode « Safety ON ») et déchargée lorsque vous la recevez d'une autre personne ou que vous l'enlevez de son emplacement de stockage.
- Ne laissez jamais la carabine à air comprimé dans un état chargé sans surveillance.
- N'utilisez que les tailles/calibres et types de projectile figurant sur la carabine à air comprimé.
- Les projectiles ne doivent pas être réutilisés.
- Ne tirez jamais sur des surfaces dures ni dans l'eau, car le projectile pourrait ricocher et blesser une personne ou un animal, ou toucher un objet que vous n'aviez pas l'intention de frapper.
- Ne tirez pas sur des objets cassants (comme par exemple une fenêtre).
- Placez le pare-balles dans un endroit sûr dans le cas où il ne fonctionnerait pas.
- Vérifiez avant et après chaque utilisation si votre pare-balles n'est pas endommagé. Tous les pare-balles subissent l'usure et cesseront de fonctionner à un moment donné. Remplacez donc le pare-balles lorsque sa surface est usée ou endommagée, ainsi qu'en cas de ricochets.
- N'essayez pas de démonter ou d'altérer la carabine à air comprimé. Les réparations non conformes ou les transformations quelles qu'elles soient sur les parties fonctionnelles de la carabine peuvent la rendre dangereuse et annuleraient la garantie. Toutes les réparations doivent être effectuées par du personnel dûment qualifié.
- Avant de ranger ou de transporter la carabine à air comprimé, assurez-vous qu'elle est désarmée, déchargée et sécurisée (« Safety ON »).
- Assurez-vous que la carabine à air comprimé est stockée de manière inaccessible aux personnes non autorisées, et séparée de la munition.
- Seules les personnes aguerries au fonctionnement et à l'utilisation propre de la carabine à air comprimé et autorisées dans le cadre de la loi peuvent manipuler la carabine.
- Portez toujours lors du tir ou lors des interventions d'entretien sur la carabine à air comprimé des lunettes de sécurité appropriées (lunettes de tir).
- N'utilisez pas la carabine que dans des endroits autorisés par la loi.
- Avant et pendant les sessions de tir, ne consommez pas de boissons alcoolisées ni de médicaments ou d'autres substances capables d'altérer la conscience et la perception.
- Contrôlez régulièrement l'état de la carabine à air et effectuez les travaux d'entretien nécessaires.
- Si la carabine à air est tombée, vérifiez que son fonctionnement n'a pas été affecté.
- Les diabolos en plomb sont toxiques pour l'homme et les animaux. Pour cette raison, ne mangez ni buvez lorsque vous manipulez des diabolos en plomb, et ne touchez pas votre nez, votre bouche, vos yeux ni ceux des autres. N'inhalez pas la poussière et ne mettez pas de diabolos en plomb dans la bouche. Lavez-vous les mains après avoir utilisé des diabolos.



# DONNÉES TECHNIQUE

## DONNÉES TECHNIQUES

	cal 4.5 mm (.177)	cal 5.5 mm (.22)
Système	PCP (arme à air préchargé)	PCP (arme à air préchargé)
Calibre	cal. 4.5 mm / .177 diabolos	cal. 5.5 mm / .22 diabolos
Magazine	9 diabolos	7 diabolos
Volume du réservoir (cartouche)	100 ml • 100 cc	100 ml • 100 cc
Nombre max. de coups par charge	40	30
Pression de remplissage max.	200 bar • 20 MPa • 2,900 PSI	200 bar • 20 MPa • 2,900 PSI
Énergie <sup>1</sup> max.	7,5 Joule	7,5 Joule
Vitesse <sup>1</sup> max.	320 m/s • 1050 fps	290 m/s • 950 fps
Hausse	réglable	réglable
Sûreté	manuel	manuel
Poids	2.300 g • 5.1 lbs	2.300 g • 5.1 lbs
Longueur totale	980 mm • 38,5"	980 mm • 38,5"
Longueur du canon	490 mm • 19"	490 mm • 19"
Distance dangereuse	620 m (675 yds)	620 m (675 yds)

<sup>1</sup>Mesuré avec différents diabolos en plombs



### AVERTISSEMENT

NE TRANSPORTEZ JAMAIS LE PISTOLET À AIR COMPRIMÉ LORSQU'IL EST ARMÉ ET/OU CHARGÉ. L'IDÉAL SERAIT DE L'ARMER ET DE LE CHARGER JUSTE AVANT LE TIR.

### AVERTISSEMENT

N'UTILISEZ QUE DE L'AIR RESPIRABLE COMPRIMÉ DANS LA CARABINE. NE JAMAIS UTILISER D'AUTRES GAZ (ET NI D'OXYGÈNE PUR NI DE CO2). DE TELS GAZ POURRAIENT EXPLOSER ET PROVOQUER DES LÉSIONS CORPORELLES GRAVES.



# MANIEMENT ET UTILISATION

## PRESSURISER (REEMPLIR) LA CARTOUCHE

### **AVERTISSEMENT**

- ASSUREZ-VOUS QUE LA CARABINE À AIR EST DÉCHARGÉE. ENLEVEZ LE MAGASIN OU, LE CAS ÉCHÉANT, L'AIDE DE CHARGEMENT.
- ARMEZ LA CARABINE AVANT DE LA REMPLIR : RELEVEZ LE LEVIER D'ARMEMENT POUR LE FAIRE PASSER DANS SA POSITION OUVERTE ET RETIREZ-LE JUSQU'À CE QU'IL S'ENCLENCHE. ENSUITE, RETOURNEZ LE LEVIER À SA POSITION INITIALE EN LE FAISANT PASSER EN AVANT ET VERS LE BAS.

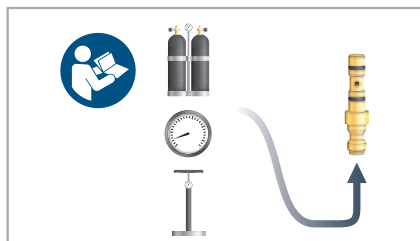

1. Lisez toutes les informations relatives aux caractéristiques techniques ainsi qu'au maniement de votre équipement de remplissage. Veillez à ce que celui-ci soit doté d'un indicateur de pression (manomètre). Connectez maintenant votre adaptateur QuickFill.

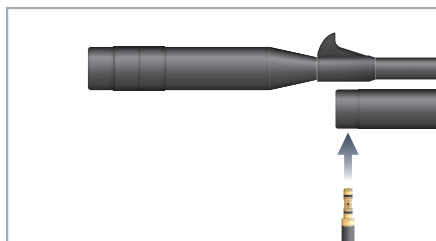

2. Assurez-vous que les éléments de raccord sont exempts de saletés. Insérez l'adaptateur QuickFill dans la vanne de remplissage. Lorsque vous utilisez une bouteille de plongée, remplissez lentement pour éviter une accumulation de chaleur.

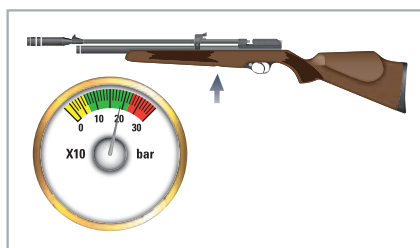

3. Contrôlez l'affichage du manomètre de la carabine et de l'équipement de remplissage. Nous conseillons de remplir la cartouche à une pression de 200 bar. Veillez à ne jamais dépasser une pression de remplissage de 200 bar !

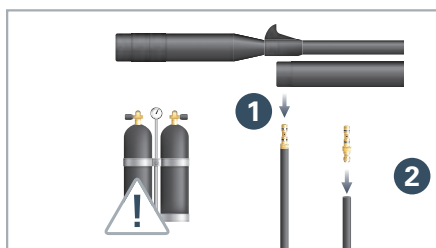

4. **Bouteille de plongée:** Avant d'enlever l'adaptateur QuickFill de la carabine, laissez l'air s'échapper complètement du tuyau de remplissage. Procédez avec précaution pour éviter des éventuels « coups de fouet » du tuyau et donc des blessures pouvant en résulter. Enlevez l'adaptateur QuickFill de la carabine **1** et de l'équipement de remplissage **2**. Pour désarmer la carabine, visez dans une direction sûre et actionnez la détente.

### **AVERTISSEMENT**

RISQUE D'EXPLOSION !

EN

DE

FR

ES



# MANIEMENT ET UTILISATION

## AVERTISSEMENT

NE VISEZ JAMAIS DES OBJETS SUR LESQUELS VOUS N'AVEZ PAS L'INTENTION DE TIRER. NE VISEZ JAMAIS AVEC LA CARABINE À AIR COMPRIMÉ SUR DES PERSONNES OU DES ANIMAUX.

## SÛRETÉ



## CHARGER (MONO-COUP)

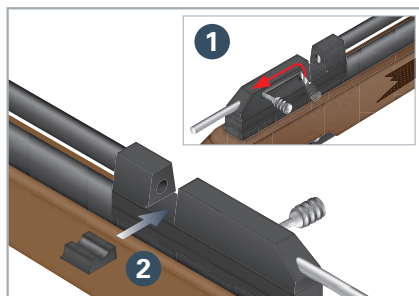

1. Relevez le levier d'armement pour le faire passer dans sa position ouverte et retirez-le jusqu'à ce qu'il s'enclenche 1. Insérez l'aide de chargement 2.

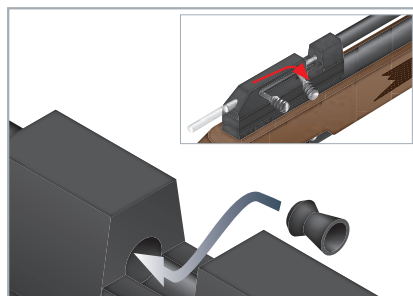

2. Introduisez un diabolo dans le canon (de façon affleurante, comme montré dans la figure), puis faites passer le levier d'armement en avant et vers le bas. **Ne pas** charger plus d'un diabolo à la fois.

## CHARGER LE MAGASIN (MULTI-COUPS)

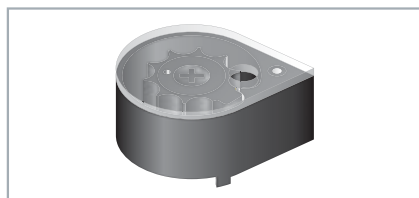

1. Placez le magazine sur une surface plane.

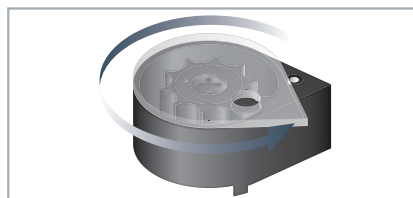

2. Tournez la plaque transparente jusqu'à ce qu'elle s'arrête.



## MANIEMENT ET UTILISATION

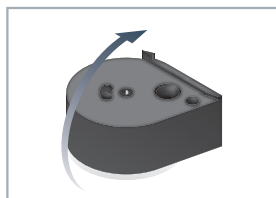

3. Retournez le magazine

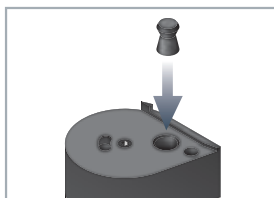

4. Introduisez un diabolo dans la chambre à diabolo.

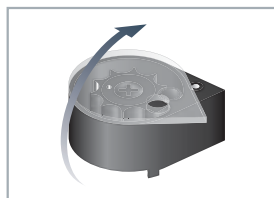

5. Retournez le magazine

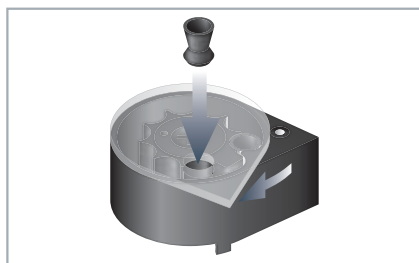

6. Tournez la plaque transparente dans le sens des aiguilles d'une montre jusqu'à ce que la chambre suivante soit visible et introduisez un diabolo



7. Répétez l'opération jusqu'à ce que chacune des chambres soit chargée d'un diabolo.

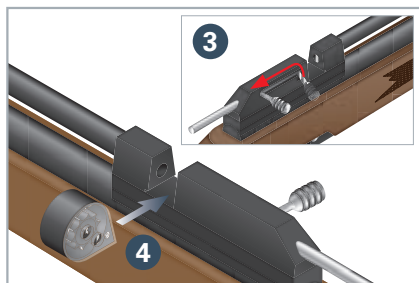

8. Relevez le levier d'armement pour le faire passer dans sa position ouverte et retirez-le jusqu'à ce qu'il s'enclenche 3. Introduire maintenant le magasin chargé comme montré dans la figure 4.

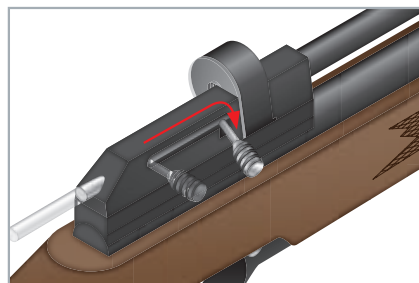

9. Faites passer le levier verrou [levier d'armement] en avant et vers le bas pour le fermer. **N'introduisez jamais plus d'un diabolo dans le canon. Pour empêcher le chargement de deux diabolos, il est conseillé de n'introduire le diabolo dans le canon que juste avant le tir.**



### ATTENTION

NE STOCKER LE MAGASIN QU'EN ÉTAT DÉCHARGÉ (SANS DIABOLO) POUR ÉVITER LA FATIGUE DU RESSORT DE MAGASIN.

EN

DE

FR

ES



# MANIEMENT ET UTILISATION

## TIRER

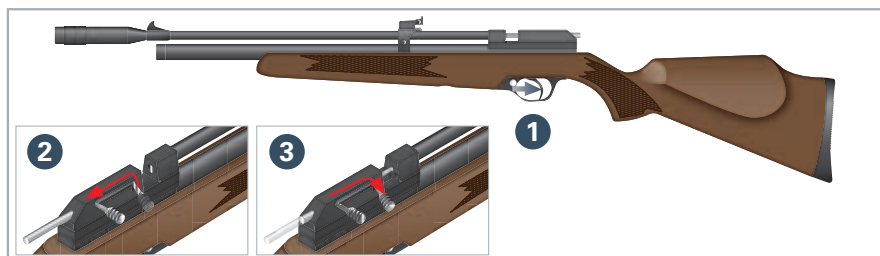

Enlevez la sûreté (« Safety OFF »). Pour tirer, visiez une cible sûre et actionnez la détente **1**.

**Remarque:** Lorsque la carabine à air comprimé est dotée d'un magasin (utilisation en multi-coups), la résistance du boulon sera un peu plus forte que si elle comporte une aide de chargement (utilisation en mono-coup).

Pour continuer le tir, rechargez et réarmez la carabine. Retirez le levier d'armement **2** jusqu'à ce qu'il s'enclenche et faites-le passer en avant et vers le bas **3**. Assurez-vous qu'il n'y a qu'un seul diabolo dans le canon.

## VISER

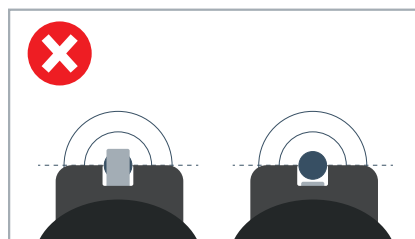
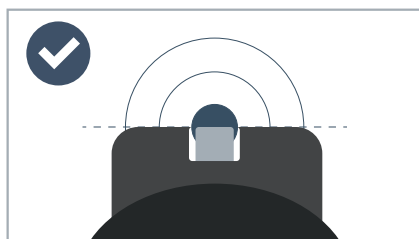

## RÉGLAGE DE LA VISÉE

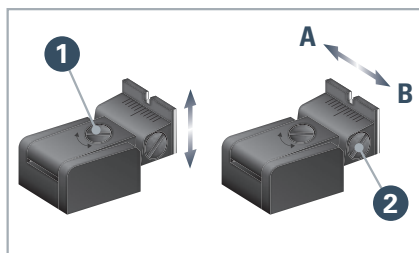

**Réglage en élévation :** Si le point d'impact est trop haut : Tournez la vis **1** dans le sens des aiguilles d'une montre. Si le point d'impact est trop bas : Tournez la vis **1** dans le sens contraire des aiguilles d'une montre.

**Réglage en dérive :** Desserrez la vis **2**. Si le point d'impact est décalé vers la gauche : déplacez la hausse vers **A**. Si le point d'impact est décalé vers la droite : déplacez la hausse vers **B**. Resserrez la vis **2**.



## SOIN ET ENTRETIEN

### DÉPRESSURISER (VIDER) LA CARTOUCHE

**Remarque:** Cette carabine, comme la plupart des armes à air précomprimé (PCP), devrait être rangée de préférence avec une certaine pression dans la cartouche. De cette façon, il est assuré que les joints à l'intérieur de la carabine resteront plaqués contre les surfaces d'étanchéité, ce qui aide à les maintenir en bon état et à préparer

le prochain remplissage ou utilisation. Si une dépressurisation complète devait s'avérer nécessaire, vérifiez que la carabine à air comprimé est déchargée, puis pointez-la dans une direction sûre et, en l'armant et en tirant à vide (sans diabolo) à plusieurs reprises, évacuez tout l'air de la carabine jusqu'à ce que la cartouche soit vide.

### NETTOYAGE DU CANON

#### AVERTISSEMENT

AVANT DE NETTOYER LA CARABINE, ASSUREZ-VOUS QU'ELLE EST DÉCHARGÉE.

SI UN DIABOLO N'EST PAS PROPULSÉ HORS DU CANON APRÈS QUE VOUS AVEZ SUIVI LES ÉTAPES D'UTILISATION DÉCRITES DANS CETTE NOTICE, IL SE PEUT QUE LA CARABINE SOIT ENRAYÉE. UN PROJECTILE TIRÉ QUI DEMEURE DANS LE CANON PEUT REPRÉSENTER UNE SITUATION DANGEREUSE. POUR RÉSOUDRE LE PROBLÈME DE COINCEMENT, GARDEZ LE PISTOLET À AIR COMPRIMÉ POINTÉ DANS UNE DIRECTION SÛRE, PUIS RÉPÉTEZ LES ÉTAPES D'UTILISATION, SANS TOUTEFOIS INTRODUIRE UN AUTRE DIABOLO DANS LE CANON. SI LE PROJECTILE NE PEUT TOUJOURS PAS ÊTRE TIRÉ, SUIVEZ LES INSTRUCTIONS SUIVANTES:

1. ENCLENCHER LA SÛRETÉ (« SAFETY ON ») ET ENLEVEZ LE MAGASIN OU L'AIDE DE CHARGEMENT.
2. LIBÉRER LE CANON EN INSÉRANT UNE TIGE DE NETTOYAGE PAR LA BOUCHE DU CANON.
3. RÉPÉTER LES ÉTAPES D'UTILISATION.

#### ATTENTION

- POUR ÉVITER TOUT ENDOMMAGEMENT, N'UTILISEZ PAS TROP DE FORCE LORSQUE VOUS INTRODUISEZ LA TIGE DE NETTOYAGE DANS LE CANON.
- ENTRETENEZ LES PIÈCES MÉTALLIQUES EXTÉRIEURES DE LA CARABINE AVEC UN CHIFFON LÉGÈREMENT MOUILLÉ D'HUILE POUR ARMES.
- NE LAISSEZ JAMAIS TOMBER DES GOUTTES D' HUILE POUR ARMES DIRECTEMENT DANS LE CANON.



**1.** Enclenchez la sûreté (« Safety ON »). Attachez un chiffon de coton à l'extrémité d'une tige de nettoyage.



**2.** Nettoyez le canon avec une petite quantité d'huile pour armes. Introduisez la tige comme illustrée dans la figure.

EN

DE

FR

ES



## SOIN ET ENTRETIEN

### RÉGLAGE DE LA DÉTENTE

#### **AVERTISSEMENT**

DÉCHARGER LA CARABINE À AIR COMPRIMÉ AVANT DE RÉGLER LA DÉTENTE.

**REMARQUE:** Pour le réglage de la détente, utiliser une clef à six pans SW 1,5.

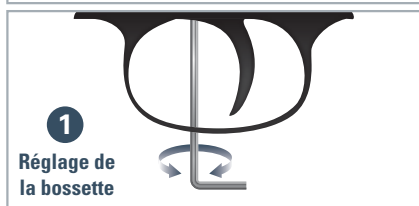
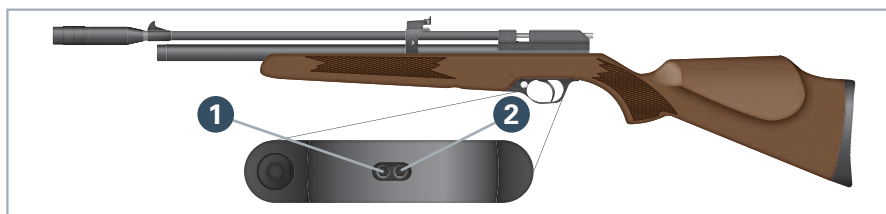

**1**  
Réglage de  
la bossette



**2**  
Poids de  
détente

#### **1. Réglage de la bossette:**

Lors de l'armement, la pièce d'accrochage se positionne sur la gâchette. Lorsqu'on tourne la vis de réglage, la surface d'accrochage augmente ou diminue et contribue ainsi à optimiser le départ du coup. Réduire l'accrochage: Tourner la vis **1** dans le sens des aiguilles d'une montre. Augmenter l'accrochage: Tourner la vis **1** dans le sens inverse des aiguilles d'une montre.

#### **2. Réglage du poids de détente :**

Pour augmenter le poids de détente : Tournez la vis de réglage **2** dans le sens des aiguilles d'une montre. Pour réduire le poids de détente : Tournez la vis de réglage **2** dans le sens inverse des aiguilles d'une montre.

#### **AVERTISSEMENT**

UN RÉGLAGE TROP FAIBLE OU TROP ÉLEVÉ DU DEGRÉ D'ENGAGEMENT DE LA GÂCHETTE PEUT ENTRAÎNER DES DYSFONCTIONNEMENTS DE L'ARME À AIR COMPRIMÉ. SI LE DEGRÉ D'ENGAGEMENT DE LA GÂCHETTE EST TROP FAIBLE, CELA COMPROMET LA SÉCURITÉ DE L'ARME À AIR COMPRIMÉ CAR LA DÉTENTE PEUT SE DÉCLENCHER ACCIDENTELLEMENT, P.EX. LORSQUE L'ARME SUBIT DES SECOUSSES OU PENDANT LA PROCÉDURE D'ARMEMENT. SI LE DEGRÉ D'ENGAGEMENT DE LA GÂCHETTE EST TROP ÉLEVÉ, IL SE PEUT QU'AUCUN COUP NE PARTE LORSQUE LA DÉTENTE DE L'ARME EST ACTIONNÉE. AVANT DE PROCÉDER AU RÉGLAGE DE LA DÉTENTE, VÉRIFIEZ TOUJOURS LE BON FONCTIONNEMENT DE L'ARME ET DE LA SÛRETÉ.





## DÉPANNAGE

### ATTENTION

LORSQUE LE RÉGLAGE DE LA DÉTENTE EST TROP SENSIBLE, LE FONCTIONNEMENT DE LA CARABINE À AIR COMPRIMÉ PEUT ÊTRE COMPROMIS; DANS CE CAS, CORRIGER LE RÉGLAGE.

### ATTENTION

LA GARANTIE DEVIENT CADUQUE EN CAS DE DÉMONTAGE NON AUTORISÉ DE LA CARABINE À AIR COMPRIMÉ. TOUTES LES RÉPARATIONS DOIVENT ÊTRE EFFECTUÉES PAR DU PERSONNEL DÛMENT QUALIFIÉ.

PROBLÈME	SOLUTION
Fuite sur l'adaptateur de remplissage lors du processus de remplissage	Remplacez le joint torique de l'adaptateur.
De l'air sort du canon lors du processus de remplissage	Armez tout d'abord la carabine, puis procéder au remplissage, OU remplacez la vanne de purge.
Fuite sur la vanne de remplissage de la cartouche après le remplissage	Remplacez le joint torique de la vanne de remplissage.
Fuite sur la vanne de purge et sur la vanne de la cartouche	Remplacez les deux joints toriques.
Fuite sur le manomètre lors du processus de remplissage	Remplacez le joint torique du manomètre.
Le levier d'armement ne peut pas être tourné jusqu'à la butée	Les vis du levier d'armement se sont desserrées et doivent être resserrées.
Soudaine perte de précision lors d'un groupement d'impacts	Les vis du canon se sont desserrées et doivent être resserrées.
Fuite sur la chambre	Remplacez le joint torique de la chambre
Levier d'armement dur	Démonter la culasse, puis nettoyez et lubrifiez ses composants
L'arme à air comprimé se déclenche trop tôt/sans actionner la détente.	Augmenter le degré d'engagement de la gâchette.
La détente ne se déclenche pas.	Réduire le poids de la détente ou le degré d'engagement de la gâchette.

Les informations continues dans cette notice peuvent faire l'objet de modifications sans préavis. Veuillez visiter notre site Web [www.diana-airguns.de](http://www.diana-airguns.de) pour consulter la plus récente version téléchargeable de la notice et pour découvrir d'autres détails intéressants sur DIANA et sur votre modèle.

EN

DE

FR

ES

# INTRODUCCIÓN



**DESCRIPCIÓN**



**INSTRUCCIONES DE SEGURIDAD**



**DATOS TÉCNICOS**



**MANIPULACIÓN Y SERVICIO**



**CUIDADO Y MANTENIMIENTO**



**RESOLUCIÓN DE PROBLEMAS**



# DESCRIPCIÓN

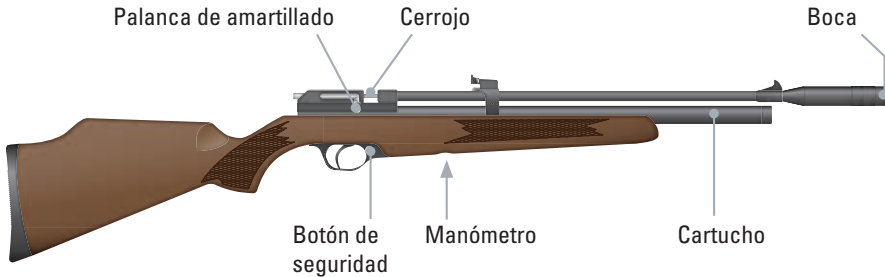
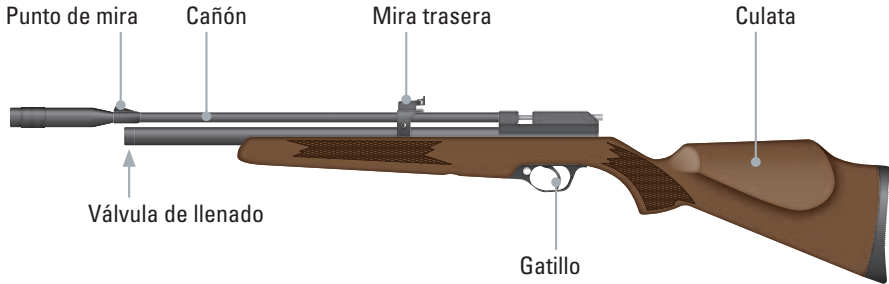

## ADVERTENCIA

SE REQUIERE PROTECCIÓN DE LOS OJOS. SIEMPRE USE GAFAS DE SEGURIDAD APROPRIADAS (GAFAS DE TIRO).



## ADVERTENCIA

EL INCUMPLIMIENTO DE LAS INSTRUCCIONES Y RECOMENDACIONES EXPUESTAS EN ESTE MANUAL PUEDE RESULTAR EN LESIONES CORPORALES GRAVES (INCLUYENDO LESIONES DE LA CARA, DE LOS OJOS, DE LAS OREJAS, ASI COMO LA CEGUERA, LA SORDERA) Y TAMBIÉN PUEDE CAUSAR LA MUERTE.

EN

DE

FR

ES



# INSTRUCCIONES DE SEGURIDAD

## **ADVERTENCIA**

NO ES UN JUGUETE. SE REQUIERE LA SUPERVISIÓN DE UN ADULTO. MAL USO, ABUSO O NEGLIGENCIA PUEDE PRODUCIR SERIAS LESIONES O LA MUERTE. PUEDE PRESENTAR UN PELIGRO HASTA 620 METROS (675 YARDAS).

Esta carabina de aire comprimido no es un juguete. Trátela con el mismo respeto con el que trataría un arma de fuego sujeta a autorización. Siempre siga las instrucciones de seguridad encontradas en este Manual y manténgalo en un lugar seguro para referencia futura.

- La carabina de aire comprimido descrita en este Manual es un arma de alta potencia que sólo debería ser utilizada por personas de 18 años o más. Lea atentamente todas las instrucciones de seguridad y todas las otras informaciones proporcionadas en este Manual antes de utilizar la carabina. El comprador y el usuario de la carabina deben cumplir con todas las leyes y regulaciones vigentes que están relacionadas, a nivel nacional, regional y local, con la adquisición de la propiedad, la posesión y el uso de armas de aire comprimido.
- No lleve la carabina de aire comprimido en público puesto que esto puede confundir a las personas y puede ser un crimen. La policía u otros pueden pensar que es un arma de fuego sujeta a autorización.
- No cambie ni la coloración ni el marcaje de la carabina para hacerla ver más como una verdadera arma de fuego. Tales alteraciones comportan peligros y pueden constituir un crimen.
- Las armas de aire comprimido se distinguen entre sí tanto por su diseño como por su funcionamiento y manejo. Por esto, usted no debe nunca utilizar un arma hasta que se haya debidamente familiarizado con ella. Entonces lea atentamente este Manual antes de usar la carabina de aire comprimido descrita en él.
- Usted y cualquier otra persona con o cerca de usted siempre DEBEN utilizar gafas de protección apropiadas (gafas de tiro) para proteger sus ojos. Si alguno de ustedes lleva gafas correctoras, lentes de contacto o gafas de sol, éstos deben estar certificados por el fabricante en cuanto a su resistencia al impacto; si no, es menester colocar gafas de protección apropiadas (gafas de tiro) sobre las gafas correctoras, lentes de contacto o gafas de sol.
- Siempre apunte hacia una DIRECCIÓN SEGURA. Siempre mantenga la boca de la carabina apuntando hacia una dirección segura.
- Siempre mantenga su dedo fuera del gatillo y también fuera del guardamonte hasta que esté listo para disparar.
- Nunca apunte la carabina de aire a cualquier objeto sobre el que no tenga intención de disparar.
- Nunca apunte la carabina de aire a personas ni a animales.
- Siempre trate la carabina de aire como si estuviera cargada y con el mismo respeto que tendría para un arma de fuego sujeta a autorización.

- Nunca mire al cañón de la carabina de aire.
- Siempre mantenga la carabina de aire descargada y desarmada con el seguro activado ("Safety ON") hasta que esté listo para disparar.
- Siempre compruebe si la carabina de aire está en seguro ("Safety ON"), desarmada y descargada cuando la agarre de otra persona o del lugar en donde estaba guardada.
- Nunca deje la carabina de aire cargada sin supervisión.
- Use solamente el tamaño apropiado y tipo de proyectil como está marcado en la carabina de aire.
- Nunca reutilice la munición.
- No dispare a las superficies duras o a la superficie de agua. El proyectil puede rebotar y golpear a una persona, un animal o un objeto el que usted no tenía intención de tocar.
- No dispare a objetos frágiles (tales como ventanas).
- Coloque el parabolas en un lugar que será seguro en caso de que falle el parabolas.
- Antes y después de cada uso, compruebe si el parabolas presenta daños o desgaste. Como todos los parabolas están sujetos a desgaste y con el tiempo fallarán, reemplace el parabolas tan pronto como la superficie se desgaste o dañe o cuando ocurra un rebote.
- No intente desarmar o adulterar la carabina de aire. Las reparaciones no autorizadas así como la modificación de cualquier función de la carabina son susceptibles de comprometer su seguridad y anularán su garantía. Cualquier reparación debe ser efectuada únicamente por personal debidamente calificado.
- Antes de guardar o transportar la carabina de aire, asegúrese de que la carabina está descargada y desarmada con el seguro activado ("Safety ON").
- Siempre guarde la carabina de aire en un lugar seguro fuera del alcance de personas no autorizadas y también separada de las municiones.
- Sólo las personas familiarizadas con el funcionamiento y el uso adecuado de la carabina de aire y que están debidamente habilitadas por la ley deben manipular la carabina de aire.
- Siempre use gafas de seguridad apropiadas (gafas de tiro) cuando dispare o dé mantenimiento a la carabina de aire.
- Solamente dispare donde está permitido por la ley.
- Antes o durante una sesión de tiro, no consuma bebidas alcohólicas ni medicamentos u otras sustancias capaces de alterar la mente o la percepción.
- Compruebe el estado de la carabina y realice las tareas de mantenimiento en intervalos regulares.
- Si la carabina ha sufrido alguna caída, asegúrese de que su funcionamiento no se ve afectado.
- Los diábolos de plomo son tóxicos para humanos y animales. Por esto, al manipularlos no coma ni beba, y no toque su boca, sus ojos o su nariz ni los de otros seres vivos. No inhale el polvo de los diábolos de plomo, y no los ponga en la boca. Siempre lávese las manos después de manipularlos.



# DATOS TÉCNICOS

## DATOS TÉCNICOS

	cal 4.5 mm (.177)	cal 5.5 mm (.22)
Sistema	PCP (arma de aire precomprimido neumático)	PCP (arma de aire precomprimido neumático)
Calibre	cal. 4.5 mm (.177 Diábolos)	cal. 5.5 mm (.22 Diábolos)
Cargador	9 Diábolos	7 Diábolos
Capacidad del cartucho	100 ml • 100 cc	100 ml • 100 cc
Número máx. de tiros por carga	40	30
Presión de llenado máx.	200 bar • 20 MPa • 2,900 PSI	200 bar • 20 MPa • 2,900 PSI
Energía <sup>1</sup> máx.	7,5 julios	7,5 julios
Velocidad <sup>1</sup> máx.	320 m/s • 1050 fps	290 m/s • 950 fps
Mira trasera	adjustable	adjustable
Seguro	manual	manual
Peso	2.300 g • 5.1 lbs	2.300 g • 5.1 lbs
Longitud total	980 mm • 38,5"	980 mm • 38,5"
Longitud del cañón	490 mm • 19"	490 mm • 19"
Distancia de peligro	620 m (675 yds)	620 m (675 yds)

<sup>1</sup>Medido con diferentes diábolos de plomo.



### ADVERTENCIA

NUNCA LLEVE NI TRANSPORTE LA PISTOLA DE AIRE COMPRIMIDO MIENTRAS ESTÉ AMARTILLADA Y/O CARGADA. ES MEJOR AMARTILLAR LA PISTOLA SOLAMENTE INMEDIATAMENTE ANTES DE DISPARAR.



### ADVERTENCIA

USE ÚNICAMENTE AIRE RESPIRABLE COMPRIMIDO EN ESTA CARABINA DE AIRE. NUNCA UTILICE OTROS GASES (TALES COMO OXÍGENO PURO O EL CO<sub>2</sub>) PORQUE ÉSTOS PUEDEN CAUSAR UNA EXPLOSIÓN Y PROVOCAR GRAVES LESIONES.



# MANIPULACIÓN Y SERVICIO

## PRESURIZAR (LLENAR) EL CARTUCHO

### ADVERTENCIA

- ASEGÚRESE DE QUE LA CARABINA ESTÁ DESCARGADA. QUITE EL CARGADOR O LA AYUDA DE CARGA, RESPECTIVAMENTE.
- AMARTILLE LA CARABINA ANTES DE PROCEDER A SU LLENADO: ELEVE LA PALANCA DE AMARTILLADO Y MUÉVALA HACIA ATRÁS HASTA QUE ENCAJE PARA BLOQUEAR EL CERROJO EN LA POSICIÓN ABIERTA. LUEGO VUELVA A EMPUJAR LA PALANCA DE AMARTILLADO HACIA ADELANTE Y ABAJO PARA ASÍ CERRAR Y BLOQUEAR EL CERROJO.

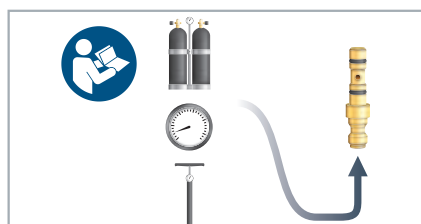

1. Lea todas las informaciones sobre las características técnicas y la manipulación de su equipo de llenado. **Asegúrese de que éste cuenta con un manómetro.** Conecte ahora el adaptador Quickfill.

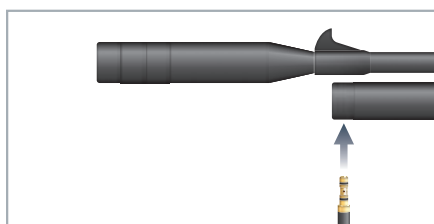

2. Compruebe que ambas conexiones están limpias. Empuje el adaptador Quickfill en la válvula de llenado. En caso de utilizar un tanque de submarinismo (tanque Scuba), proceda lentamente para evitar la generación de calor.

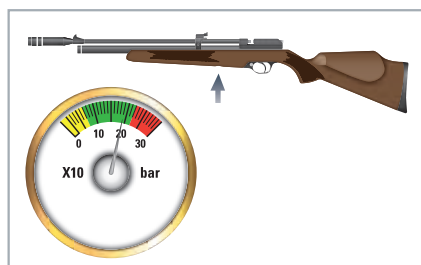

3. Compruebe el manómetro de la carabina de aire y del equipo de llenado. Recomendamos llenar el cartucho con una presión de 200 bar. **¡Asegúrese de nunca sobrepasar los 200 bar!**

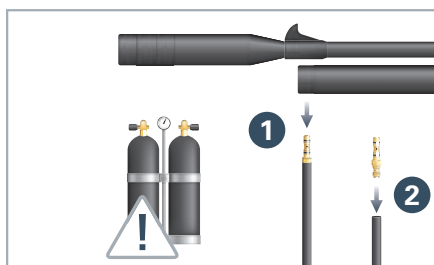

4. **Tanques de submarinismo:** Antes de quitar el adaptador Quickfill de la carabina, libere (purgue) completamente la presión de la manguera de llenado. Proceda con precaución para evitar posibles latigazos de la manguera y para así prevenir el riesgo de lesiones. Quite el adaptador Quickfill de la carabina 1 y del equipo de llenado 2. Para desamartillar, apunte hacia un blanco seguro, pues presione el gatillo.

### ADVERTENCIA

¡RIESGO DE EXPLOSIÓN!

EN

DE

FR

ES



# MANIPULACIÓN Y SERVICIO

## ADVERTENCIA

NUNCA APUNTE LA CARABINA DE AIRE A CUALQUIER OBJETO SOBRE EL QUE NO TENGA INTENCIÓN DE DISPARAR. NUNCA APUNTE LA CARABINA DE AIRE A PERSONAS NI A ANIMALES.

## SEGURO

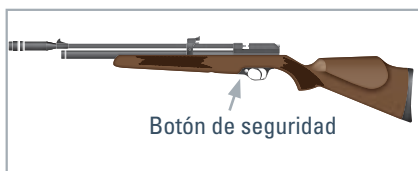

## CARGAR (MONOTIRO)

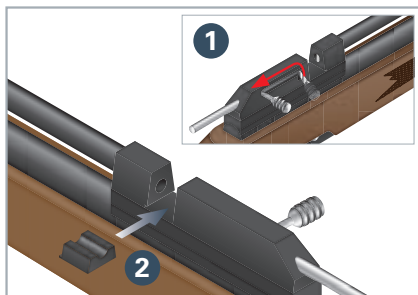

1. Eleve la palanca de amartillado y muévala hacia atrás hasta que encaje para bloquear el cerrojo en la posición abierta  
1. Coloque ahora la ayuda de carga 2 como se muestra en la figura.

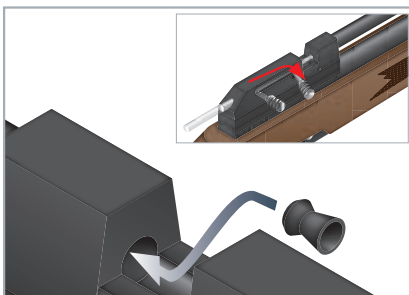

2. Introduzca un diábolo en el cañón de manera enrasada (como se muestra en la figura), luego empuje la palanca de amartillado hacia adelante y abajo para así cerrar y bloquear el cerrojo. **Nunca cargue más de un diábolo en el cañón.**

## LLENAR EL CARGADOR (MULTITIRO)

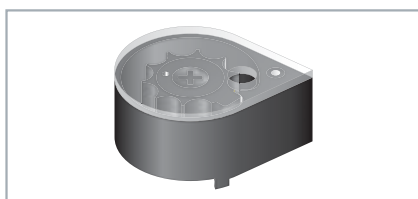

1. Coloque el cargador sobre una superficie plana.

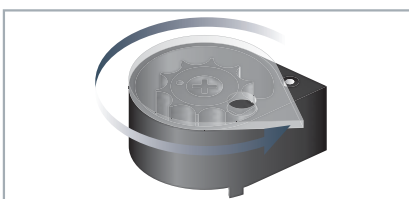

2. Gire la placa transparente hasta que haga tope.





## MANIPULACIÓN Y SERVICIO

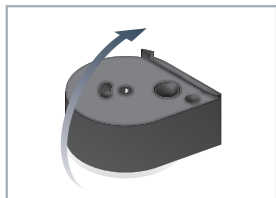

3. Déle la vuelta al cargador.

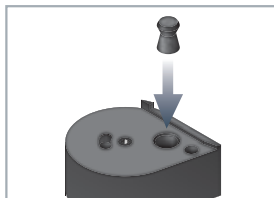

4. Introduzca un diábolo en la recámara.

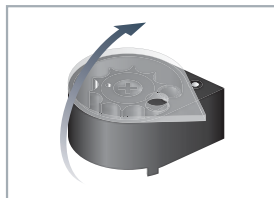

5. Déle la vuelta al cargador.

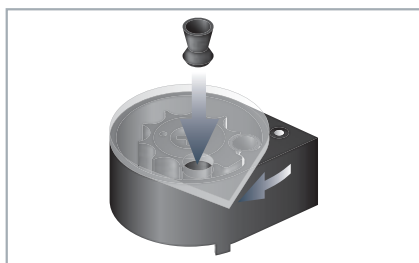

6. Gire la placa transparente en el sentido de las manecillas del reloj hasta que la siguiente recámara sea visible, e introduzca un diábolo.



7. Repita esta operación hasta que cada una de las recámaras esté llenada.

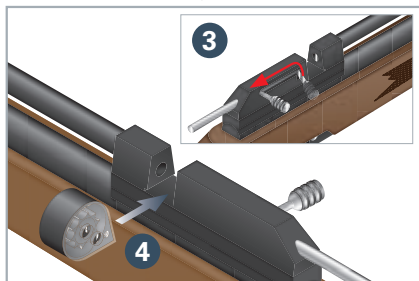

8. Eleve la palanca de amartillado y muévala hacia atrás hasta que encaje para bloquear el cerrojo en la posición abierta

3. Introduzca el cargador (como se ve en la figura) 4.

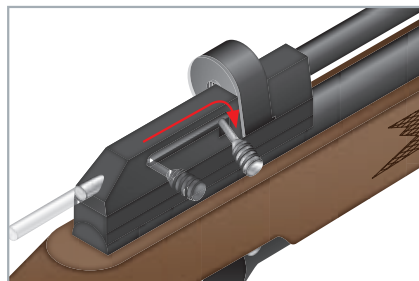

9. Luego vuelva a empujar la palanca de amartillado hacia adelante y abajo para así cerrar y bloquear el cerrojo.

**Nunca cargue más de un diábolo en el cañón. Para evitar la introducción de dos diábolos, es mejor introducir el diábolo justo antes de disparar.**

### PRECAUCIÓN

SIEMPRE GUARDE EL CARGADOR SÓLO CUANDO ÉSTE ESTÁ VACÍO (SIN DIÁBOLO) PARA EVITAR LA FATIGA DEL RESORTE DEL CARGADOR.

EN

DE

FR

ES



# MANIPULACIÓN Y SERVICIO

## DISPARAR

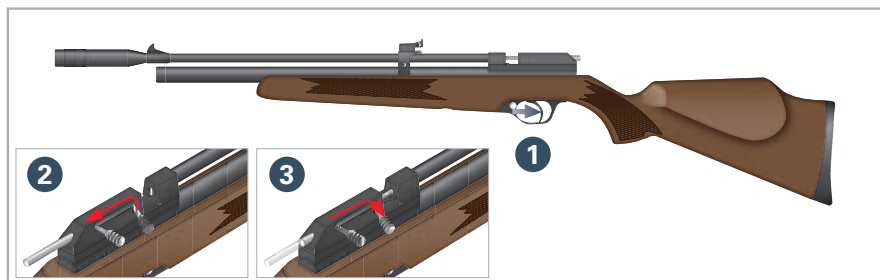

Desactive el seguro de la carabina. Para disparar, apunte hacia un blanco seguro, pues presione el gatillo **1**.

**Nota:** En caso de utilizarse un cargador, la resistencia del cerrojo será un poco mayor que cuando se usa una ayuda de carga.

Para continuar el tiro, vuelva a cargar y amartillar la carabina. Eleve la palanca de amartillado y muévela. Mueva la palanca de amartillado hacia atrás hasta que encaje **2**. Luego empujela hacia adelante y abajo **3**. Asegúrese de que se encuentra un solo diábolo en el cañón.

## APUNTAR

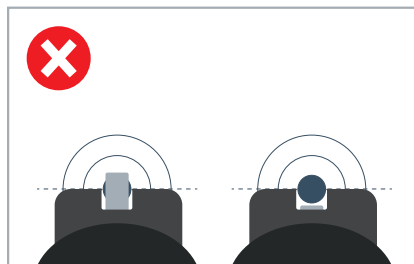
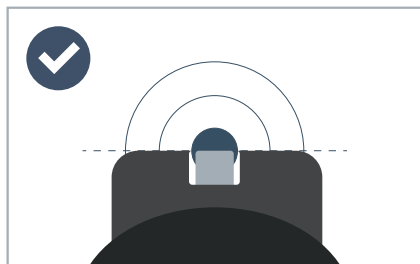

## AJUSTAR LAS MIRAS

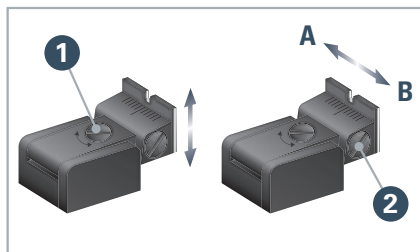

**Ajuste en altura:** Si el punto de impacto es demasiado alto: Gire el tornillo **1** en dirección a las manecillas del reloj. Si el punto de impacto es demasiado bajo: Gire el tornillo **1** en dirección contraria a las manecillas del reloj.

**Ajuste en deriva:** Afloje el tornillo **2**. Si el punto de impacto está demasiado desplazado hacia la izquierda: Mueva la mira trasera hacia **A**. Si el punto de impacto está demasiado desplazado hacia la derecha: Mueva la mira trasera hacia **A**. Apriete el tornillo **2**.



## GUIDADO Y MANTENIMIENTO

### DESPRESURIZAR (VACIAR) EL CARTUCHO

**Nota:** Es mejor guardar la carabina, como la mayoría de las armas de aire PCP, con cierta presión en el cartucho. Esto sirve para mantener en buen estado los sellos en el interior de la carabina (puesto que quedan forzados contra las superficies de estanqueidad) y también para preparar el próximo llenado [o uso]. En caso de

que sea necesario realizar una despresurización completa del cartucho [hier eventuell einen typischen Fall angeben??], compruebe primero que la carabina de aire comprimido está descargada, luego apunte la carabina en una dirección segura. Para evacuar el aire de la carabina, amartille y dispare en seco (sin diábolo), repitiendo este ciclo algunas veces hasta que el cartucho esté completamente purgado de aire.

### LIMPIEZA DEL CAÑÓN

#### ADVERTENCIA

SIEMPRE DESCARGAR LA CARABINA ANTES DE LIMPIARLA.

SI NO SALE NINGÚN DIÁBOLO DEL CAÑÓN AUNQUE USTED HA LLEVADO A CABO CORRECTAMENTE TODAS LAS OPERACIONES DESCRITAS EN ESTE MANUAL, ES POSIBLE QUE SE HAYA PRODUCIDO UN ATASCO DENTRO DEL CAÑÓN. SI QUEDA UN PROYECTIL NO DISPARADO EN EL CAÑÓN, PUEDEN RESULTAR SITUACIONES PELIGROSAS. POR ESTO, PARA RESOLVER EL PROBLEMA DE BLOQUEO, SIEMPRE APUNTE LA CARABINA EN UNA DIRECCIÓN SEGURA Y REPITA LAS OPERACIONES, PERO SIN CARGAR OTRO DIÁBOLO EN EL CAÑÓN. SI, NO OBSTANTE, EL PROYECTIL SIGUE ATASCADO EN EL CAÑÓN, LLEVE A CABO LAS OPERACIONES QUE SE EXPLICAN A CONTINUACIÓN:

1. ACTIVE EL SEGURO ("SAFETY ON") Y quite el cargador o, en su caso, la ayuda de carga.
2. LIBERAR EL CAÑÓN POR MEDIO DE UNA VARILLA DE LIMPIEZA INTRODUCIÉNDOLA POR LA BOCA DEL CAÑÓN.
3. REPETIR LAS OPERACIONES.

#### PRECAUCIÓN

- NO UTILICE FUERZA AL INSERTAR LA VARILLA DE LIMPIEZA EN EL CAÑÓN PUESTO QUE EL USO DE FUERZA PUEDE DAÑAR LA CARABINA.
- PARA MANTENER EN BUEN ESTADO LAS PIEZAS METÁLICAS EXTERNAS DE LA CARABINA, PÁSELES UN TRAPO HUMEDECIDO CON UN POCO DE ACEITE PARA ARMAS.
- NO DEJE GOTEAR EN NINGÚN CASO EL ACEITE PARA ARMAS DIRECTAMENTE EN EL CAÑÓN.



1. Active el seguro ("Safety ON"). Coloque un trozo de algodón en el extremo de una varilla de limpieza.



2. Limpie el cañón con unas pocas gotas de aceite para armas. Introduzca la varilla como se muestra en la figura.

EN

DE

FR

ES



# CUIDADO Y MANTENIMIENTO

## AJUSTE DEL GATILLO

### ADVERTENCIA

ANTES DE AJUSTAR EL GATILLO, SIEMPRE DESCARGUE LA CARABINA DE AIRE COMPRIMIDO.

**Nota:** Utilice una llave hexagonal (Allen) SW 1,5 para ajustar el gatillo.

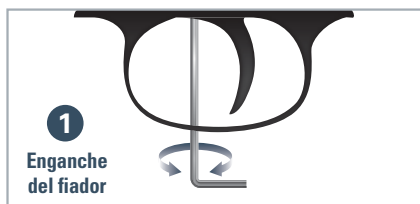
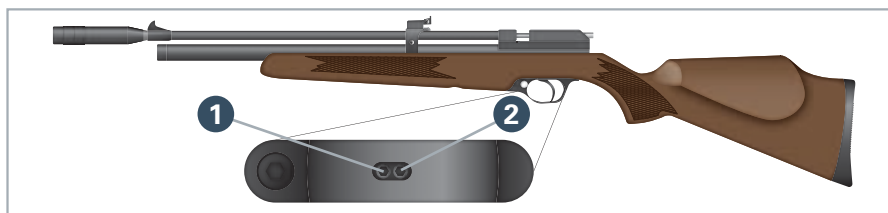

### 1. Ajuste del enganche del fiador:

Al amartillar la carabina, el fiador se engancha en la palanca del gatillo. El enganche (que determina el grado de arrastre del gatillo ("trigger creep")) se puede ajustar girando el tornillo. Para disminuir el enganche: Gire el tornillo de enganche **1** en sentido horario. Para aumentar el enganche: Gire el tornillo de enganche **1** en sentido antihorario.



### 2. Ajuste del peso del gatillo:

Para aumentar el peso del gatillo: Gire el tornillo de ajuste **2** en sentido horario. Para reducir el peso del gatillo: Gire el tornillo de ajuste **2** en sentido antihorario.

### ADVERTENCIA

UN AJUSTE DEMASIADO FLOJO O DEMASIADO APRETADO PUEDE PROVOCAR FALLOS EN EL FUNCIONAMIENTO DEL ARMA DE AIRE COMPRIMIDO. SI EL ENGANCHE DEL FIADOR ES DEMASIADO FLOJO, ESTO AFECTA A LA SEGURIDAD DEL ARMA DE AIRE COMPRIMIDO PUESTO QUE EL DISPARADOR (GATILLO) PUEDE ACCIONARSE ACCIDENTALMENTE, PEJ. CUANDO EL ARMA ESTÁ SOMETIDA A CHOQUES O DURANTE EL AMARTILLADO. SI EL ENGANCHE DEL FIADOR ES DEMASIADO APRETADO, PUEDE OCURRIR QUE NINGÚN TIRO SALGA AL ACCIONAR EL DISPARADOR (GATILLO). ANTES DE PROCEDER AL AJUSTE DEL DISPARADOR (GATILLO), ASEGÚRESE SIEMPRE DEL BUEN FUNCIONAMIENTO DEL ARMA Y DEL SEGURO.



# RESOLUCIÓN DE PROBLEMAS

## PRECAUCIÓN

NÓTESE QUE LA REALIZACIÓN DE AJUSTES DEMASIADO GRANDES PUEDE RESTRINGIR EL FUNCIONAMIENTO DE LA CARABINA DE AIRE COMPRIMIDO. EN ESTE CASO HAY QUE CORREGIR EL GRADO DEL AJUSTE.

## PRECAUCIÓN

LA GARANTÍA PIERDE SU VALIDEZ EN CASO DE DESMONTAJE NO AUTORIZADO. CUALQUIER REPARACIÓN DEBE SER EFECTUADA ÚNICAMENTE POR PERSONAL DEBIDAMENTE CALIFICADO.

PROBLEMA	SOLUCIÓN
Se ha producido una fuga en el adaptador de llenado durante el proceso de llenado (presurización)	Sustituya la junta tórica del adaptador
Hay un escape de aire del cañón durante el proceso de llenado (presurización)	Amartille primero la carabina, luego proceda a llenarla, o cambie la válvula de purga (escape)
Se ha producido una fuga en la válvula de llenado del cartucho de aire [después de la operación de llenado (presurización)]	Sustituya la junta tórica de la válvula de llenado
Se ha producido una fuga en la válvula de purga (escape) así como en la válvula del cartucho	Sustituya las dos juntas tóricas
Se ha producido una fuga en el manómetro durante el proceso de llenado (presurización)	Sustituya la junta tórica del manómetro
La palanca de amartillado no puede girarse hasta llegar al tope	Los tornillos de la palanca de amartillado se han aflojado y deben apretarse
Repentina pérdida de precisión en las agrupaciones de tiro	Los tornillos del cañón se han aflojado y deben apretarse
Se ha producido una fuga en la recámara	Sustituya la junta tórica de la recámara
La palanca de amartillado no se mueve suavemente	Desmunte la recámara puis nettoyez et lubrifiez sus componentes
El arma de aire comprimido dispara demasiado rápido/sin accionar el disparador (gatillo).	Aumentar el enganche del fiador.
El disparador (gatillo) no se acciona.	Reducir el peso del disparador o el enganche del fiador.

Las informaciones contenidas en este Manual están sujetas a cambio sin previo aviso. Visite nuestro sitio Web [www.diana-airguns.de](http://www.diana-airguns.de) para obtener la más reciente versión descargable del Manual y para aprender más detalles sobre DIANA y su modelo.

EN

DE

FR

ES



EN

DE

FR

ES

